



Montage- und Bedienungsanleitung
Assembly and operating instructions
Notice de montage et d'utilisation



Airbee

No. 3131

Airbee
Technische Daten

Spannweite: ca. 1050 mm
 Gesamtlänge: ca. 920 mm
 Gesamtflächeninhalt: ca. 23,3 dm²
 Fluggewicht: ab 600 g
 Gesamtflächenbelastung: ab 26 g/dm²
 Antrieb: Elektro-Druckantrieb

Nicht enthaltenes Zubehör siehe Beilageblatt
 Werkzeuge siehe robbe Hauptkatalog

Allgemeine Hinweise für den Bauablauf

Die Numerierung entspricht im wesentlichen der Reihenfolge des Bauablaufs, wobei die Nummer vor dem Punkt die Baustufe, die Nummer hinter dem Punkt das betreffende Bauteil angibt.
 Verschaffen Sie sich in Verbindung mit den Abbildungen und Kurztexthen, sowie der Stückliste einen Überblick über die jeweiligen Bauschritte.

Richtungsangaben, wie z. Bsp. „rechts“ sind in Flugrichtung zu sehen.

Besondere Hinweise zu den Werkstoffen Arcel und Depron®

Die Airbee ist aus dem schlagzähen Formschaum „Arcel“ gefertigt.
 Klebearbeiten an den Arcel-Formschaumteilen sind nicht erforderlich. Die Teile werden gesteckt und verschraubt.
 Zum Verkleben der Ruderhörner an den Rudern (Depron®) ausschließlich robbe Foam-Speed verwenden.

Die Farbgebung wird mit den Dekorbildern vorgenommen.

Hinweise zur Fernsteueranlage

Als Fernsteuerung benötigen Sie eine Anlage ab 3 Kanälen mit 2 Servos (Standard oder Micro) sowie einen elektronischen Fahrtregler mit BEC - Funktion.

Specification

Wingspan: approx. 1050 mm
 Overall length: approx. 920 mm
 Total surface area: approx. 23.3 dm²
 All-up weight: min. 600 g
 Total surface area loading: min. 26 g/dm²
 Power system: electric motor, pusher

See separate sheet for accessories not included in the kit.
 See main robbe catalogue for details of tools.

Sequence of assembly

In general terms the numbering of the kit components reflects the sequence of assembly: the number before the point indicates the Stage of construction, the number after the point the individual component.
 To gain a clear idea how the model goes together please study the illustrations and brief instructions, referring constantly to the Parts List.

Directions such as “right-hand” are as seen from the tail of the model looking forward.

Notes on Arcel and Depron®

The Airbee is moulded from tough “Arcel” foam.
 There are no glued joints involving the moulded Arcel components in this model - the parts are either slotted or screwed together.
 Use only robbe Foam-Speed (foam-safe cyano) to glue the horns to the control surfaces (Depron®).

The decals supplied in the kit provide a good-looking colour finish.

The radio control system

To control the model you will need a radio control system with at least three channels, two servos (standard or micro) and an electronic speed controller with BEC function.

Caractéristiques techniques :

envergure : approx. 1050 mm
 longueur totale : approx. 920 mm
 surface alaire totale : approx. 23,3 dm²
 poids en ordre de vol : à partir de 600 g
 charge alaire à la surface totale : à partir de 26 g/dm²
 entraînement : propulsion électrique

Accessoires non contenus dans l'emballage : cf. feuillet joint.
 Outillage : cf. catalogue général robbe

Consignes générales concernant la construction du modèle

La numérotation des pièces correspond en règle générale à leur ordre d'intervention dans le montage du modèle, le numéro avant le point désignant le stade de montage concerné et le numéro après le point désignant la pièce elle-même.
 Avant d'entreprendre le montage, lire la notice au regard des illustrations et de la liste des pièces afin de se familiariser avec l'ensemble des différents stades de montage.
 Les indications de direction, comme par exemple «droite» sont à considérer dans le sens du vol.

Consignes particulières de traitement des matériaux Arcel et Depron®

Le modèle Airbee est réalisé avec une mousse résistance moulée de type „Arcel“.
 Il n'est pas nécessaire de coller les éléments moulés en Arcel. Ils sont plantés l'un dans l'autre et vissés.
 Pour coller les guignols aux gouvernes (Depron®) utiliser impérativement la colle rapide (robbe Foam-Speed).
 La décoration du modèle est composée d'autocollants.

Indications concernant l'ensemble de radiocommande

L'ensemble de radiocommande doit être un ensemble disposant d'au moins trois voies avec deux servos (standard ou micro) et un variateur de vitesse électronique muni de la fonction BEC (alimentation directe de l'ensemble de réception).

Airbee

Orientieren Sie sich vor Baubeginn über die Einbaumöglichkeit der zu verwendenden Fernsteuerung. Sollte eine andere, als die von uns vorgeschlagene Steuerung verwendet werden, können Sie sich nach dem Einbauschema richten. Maßdifferenzen sind von Ihnen selbst auszugleichen.

Die Servos vor dem Einbau mit der Fernsteuerung in Neutralstellung bringen (Knüppel und Trimmhebel am Sender in Mittelstellung).

Zur Inbetriebnahme immer den Gasknüppel in Stellung „Motor aus“ bringen, den Sender einschalten. Erst dann den Akku anschließen.

Zum Ausschalten immer die Verbindung Akku - Motorregler trennen, erst dann den Sender ausschalten.

Hinweis zur Stückliste und den Darstellungen

n. e. = nicht enthalten

Aus Darstellungsgründen wurde farbiges Klebeband verwendet. In der Praxis wird mit Tesafilm gearbeitet.

Before you start construction check that your RC system components will fit in the suggested locations.

If you wish to use a radio control system other than the one we recommend you can still base your installation on the arrangement shown, but you may have to make allowance for minor differences in component size.

Before installing the receiving system set the servos to neutral (centre) from the transmitter (transmitter sticks and trims central).

When switching the system on the first step should always be to move the throttle stick to the "motor stopped" endpoint, then switch on the transmitter. Only then connect the flight battery in the model.

To switch the system off, first disconnect the flight pack from the speed controller, and only then switch off the transmitter.

Notes on the Parts List and illustrations

N.I. = Not Included

Coloured tape is shown in the illustrations as it is easier to see; in practice clear adhesive tape (e.g. Tesafilm) is used.

Avant d'entreprendre l'assemblage du modèle, il faut avoir une idée d'ensemble de l'implantation des éléments de la radiocommande utilisée. Si vous souhaitez installer un autre ensemble de réception que celui que nous recommandons, effectuez de vous-même les ajustements imposés par les nuances d'encombrement.

Avant de mettre les servos en place, les amener au neutre à l'aide de l'ensemble de radiocommande (le manche et le dispositif de réglage de précision (trim) doivent se trouver en position médiane).

Pour la mise en marche, le manche des gaz doit toujours se trouver sur la position „moteur arrêté“ sur l'émetteur. Raccorder ensuite l'accu d'alimentation du moteur. Après une séance de vol, désolidariser toujours d'abord la liaison accu-variateur avant de couper l'émetteur.

Indications concernant la liste des pièces et les représentations

n.c. = signifie non contenu (dans la boîte de construction)

Pour des raisons de clarté de la représentation a été utilisé un ruban adhésif de couleur. Pour le montage, utiliser du ruban adhésif transparent.

Baustufe 1, der Leitwerksträger			Stage 1, the tail boom			Stade de montage 1, le support des empennages		
Nr.	Bezeichnung, Maße in mm	Stück	No.	Description, size in mm	No. off	N°	désignation, cotes en mm	nbre de pièces
1.1	Halter	1	1.1	Bracket	1	1.1	support	1
1.2	Leitwerksträger, Ø 12 x 635	1	1.2	Tail boom, 12 Ø x 635	1	1.2	porte-empennage, Ø 12 x 635	1
1.3	Klemmbügel	1	1.3	Retaining bar	1	1.3	étrier de serrage	1
1.4	Hauptfahrwerk	1	1.4	Main undercarriage	1	1.4	atterrisseur principal	1
1.5	Plättchen, 2 x 18 x 24	1 Sperrholz	1.5	Spreader plate, 2 x 18 x 24	1 Plywood	1.5	plaquette, 2 x 18 x 24	1 contreplaqué
1.6	Röhrchen, 640 lang	1 ablängen	1.6	Plastic sleeve, 640 long	1 Overlength	1.6	petit tube, 640 de long	1 à couper
1.7	Röhrchen, 515 lang	1 ablängen	1.7	Plastic sleeve, 515 long	1 Overlength	1.7	petit tube, 515 de long	1 à couper

- Einen Halter 1.1 auf das vordere Ende des Leitwerksträgers 1.2 (2 Löcher Ø 1,5 mm an der Unterseite) aufschieben.

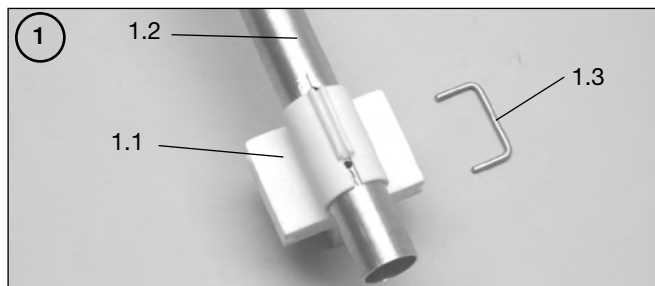

- Slip the bracket 1.1 onto the front end of the tail boom 1.2, with the two 1.5 mm Ø holes on the underside.

- Glisser un support 1.1 sur l'extrémité avant du porte-empennage 1.2 (2 trous de Ø 1,5 mm sur la face inférieure).

Airbee

- Den Klemmbügel 1.3 einschieben und mit leichten Hammerschlägen eindrücken.

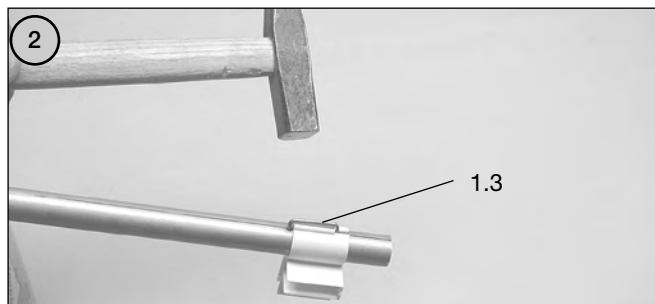

- Push the retaining bar 1.3 into the holes and tap it into the tail boom using a light hammer.

- Glisser l'étrier de serrage 1.3 en place et l'engager avec de légers coups de marteau.

- Hauptfahrwerk 1.4 mit 5 mm Abstand zum Halter aufklipsen.
- Das Plättchen 1.5 zwischen das Hauptfahrwerk setzen. Fahrwerk und Plättchen mit mehreren Lagen Klebeband umwickeln.

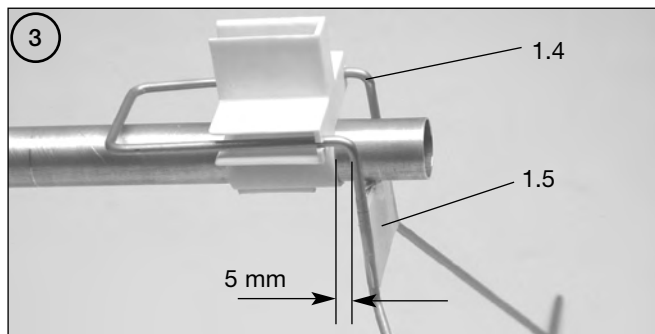

- Clip the main undercarriage 1.4 into the bracket, the right-angled ends spaced 5 mm from the front face of the bracket as shown.

- Encliquer l'atterrisseur principal 1.4 avec un écart de 5 mm par rapport au support.

- Place the spreader plate 1.5 between the top ends of the main undercarriage legs. Wrap several layers of adhesive tape round the undercarriage and the spreader plate.

- Installer la plaquette 1.5 entre l'atterrisseur. Envelopper l'atterrisseur et la plaquette dans plusieurs couches ruban adhésif.

- Die Röhrchen 1.6 (640 mm lang, Höhenrudergestänge) und 1.7 (515 mm lang, Seitenrudergestänge) ablängen.
- Röhrchen vorn bündig nebeneinander legen und im Abstand von 50mm von der Vorderkante mit Klebeband umwickeln.

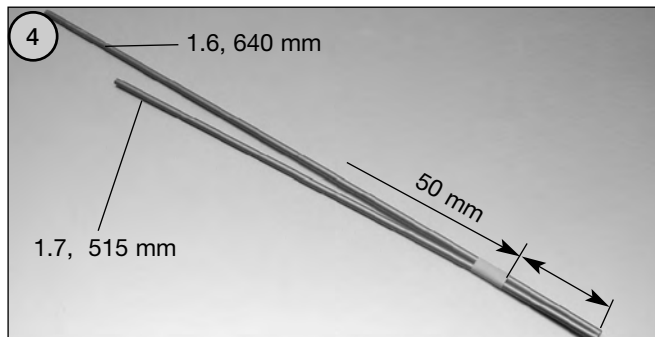

- Cut the plastic sleeves 1.6 (640 mm long, elevator linkage) and 1.7 (515 mm long, rudder linkage) to length.
- Hold the two sleeves together with the front end flush, and wrap tape round them at a point 50 mm from the front end.

- Couper le petit tube 1.6 (640 mm de long, tringle de la gouverne de profondeur) et le petit tube 1.7 (515 mm de long, tringle de la gouverne de direction) à la longueur indiquée.
- Disposer les petits tubes à fleur l'un contre l'autre à l'avant et avec un écart de 50mm depuis l'arête avant et les envelopper de ruban adhésif.

- Ein Gestänge (2.2) durch das Langloch des Leitwerksträgers fädeln, bis es vorn austritt.

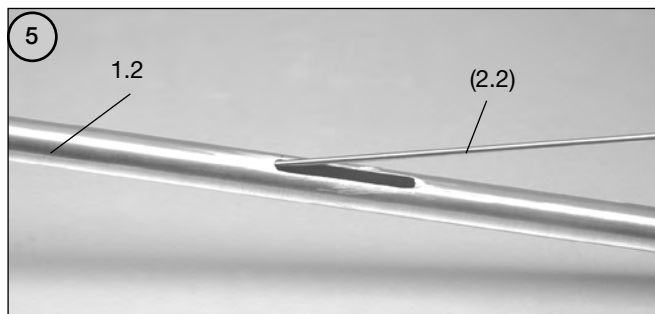

- Slip a steel pushrod (2.2) through the slot in the tail boom and push it through until it projects at the front end.

- Enfiler une tringle (2.2) au travers du trou oblong du porte-empennages jusqu'à ce qu'elle fasse saillie à l'avant.

- Das kurze Röhrchen 1.7 auf das Gestänge 2.2 fädeln, die Röhrchen nach hinten durchziehen, bis das Röhrchen 1.6 vorn und hinten etwa 2 mm übersteht.

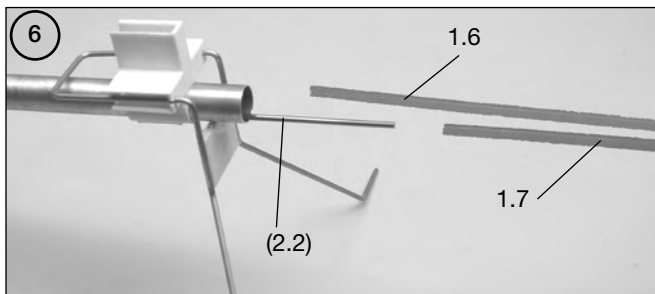

- Slip the shorter plastic sleeve 1.7 onto the pushrod 2.2 and pull the sleeve back until it exits the slot in the boom. The sleeve 1.6 should project by about 2 mm at both ends of the tail boom.

- Enfiler le petit tube 1.7 court sur la tringle 2.2, tirer les petits tubes vers l'arrière jusqu'à ce que le petit tube 1.6 dépasse à l'avant et à l'arrière de 2 mm environ.

- Röhrchen 1.7 am Langloch mit Klebandstreifen umwickeln. Gestänge herausziehen.

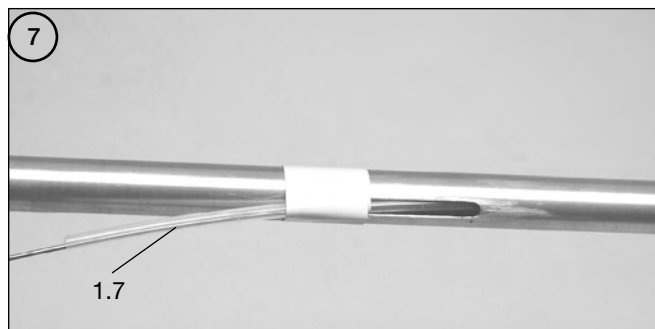

- Wrap adhesive tape round the plastic tube 1.7 where it exits the slot in the boom. Pull out the steel pushrod again.

- Envelopper le petit tube 1.7 au niveau du trou oblong de morceaux de ruban adhésif. Retirer la tringle.

Baustufe 2, Einbau der Servos
Stage 2, installing the servos
Stade de montage 2, mise en place des servos

Nr.	Bezeichnung, Maße in mm	Stück		No.	Description, size in mm	No. off		N°	désignation, cotes en mm	nbre de pièces
2.1	Servo	2	n.e.	2.1	Servo	2	N.I.	2.1	servo	2 n.c.
2.2	Rudergestänge, Ø 1,2 x 750	2		2.2	Steel pushrod, 1.2 Ø x 750	2		2.2	tringle de gouverne, Ø 1,2 x 750	2
2.3	Rumpfschale, rechts	1		2.3	R.H. fuselage shell	1		2.3	coquille de fuselage, droite	1

Hinweis:

Das Modell kann mit Standard- oder mit Microservos ausgerüstet werden. Beschrieben wird der Bau mit Standard-Servos, die in den hinteren Schächten der Rumpfhalschalen platziert werden.

Für Microservos sind die vorderen Schächte vorgesehen. Den geringfügig abweichenden RC-Einbau mit Microservos zeigt die Übersichts-Abbildung 8.

Der Einbau der Servos und der RC-Anlage erfolgt in der rechten Rumpfhalschale.

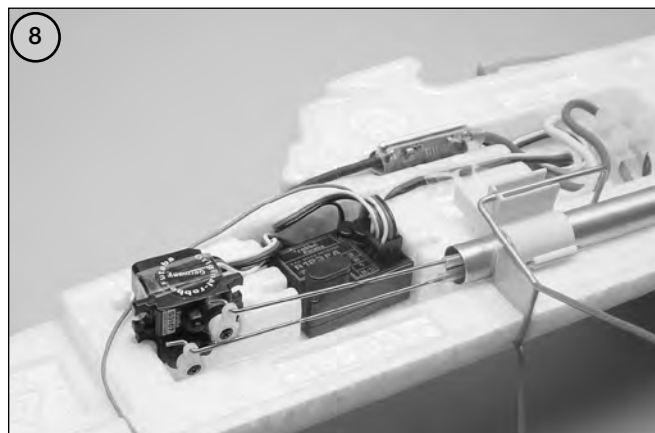
Note:

The model can accommodate either standard or micro-servos. The instructions describe the installation of standard servos, which are installed in the rear wells in the fuselage shells.

The front wells are designed for micro-servos. The RC installation using micro-servos is slightly different; the arrangement is shown in Fig. 8. The servos and the other receiving system components are installed in the right-hand fuselage shell.

À noter :

Il est possible d'équiper le modèle de servos standard ou de micro-servos. La description fournie par la notice fait référence à des servos standard installés dans les logements arrière des coquilles du fuselage.

Les logements avant sont prévus pour les micro-servos. La légère nuance de l'implantation des micro-servos est indiquée sur le schéma 8.

La mise en place des servos et de l'ensemble de réception intervient dans la coquille droite du fuselage.

Einbau Standardservos

- Die beiden Servos 2.1 deckungsgleich aufeinanderlegen. Die Steuerscheiben sind gegeneinander versetzt. Servos horizontal mit Klebeband umwickeln.
- Servokabel an den äußeren Kanten mit Klebebandstreifen befestigen. Die Servos müssen sich in Neutralstellung befinden.
- Die beiden Gestänge 2.2 in den Steuerscheiben der Servos einhängen.

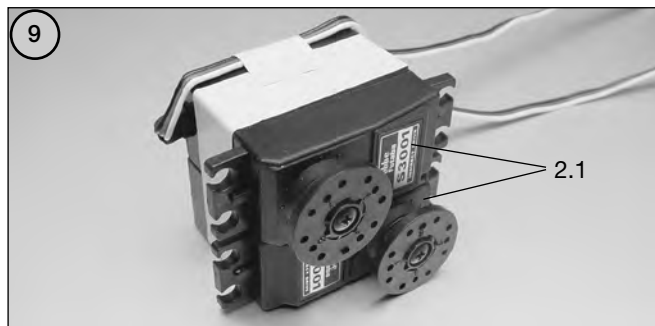

- Die Gestänge in die Röhrchen 1.6 und 1.7 einfädeln und Servoeinheit nach hinten schieben.
- Die Servo- und Leitwerksträger-Einheit in die Vertiefungen der rechten Rumpfschale 2.3 einlegen und eindrücken.

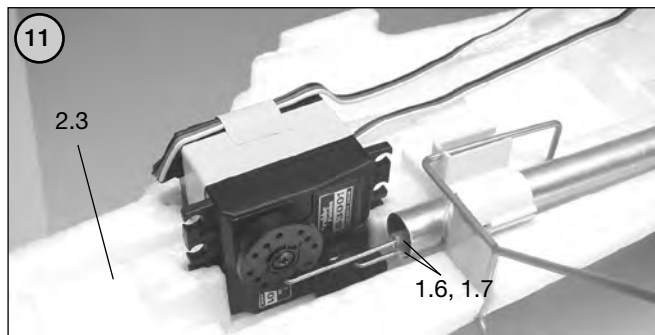

- Die Servokabel im Kabelkanal nach hinten zum Empfängerschacht verlegen und mit Klebebandstreifen sichern.

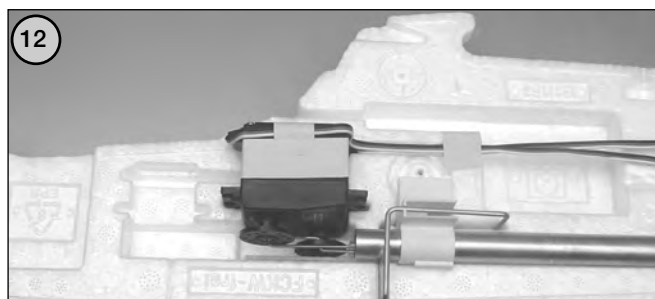

Installing standard servos

- Hold the two servos 2.1 together with their edges flush; note that the output shafts should be at opposite ends. Wrap adhesive tape round the sides of the servos as shown.
- Tape the servo leads to the outside edge of the servo cases. Set the servos to neutral (centre) from the transmitter.
- Connect the two pushrods 2.2 to the servo output discs.

- Slip the pushrods into the plastic sleeves 1.6 and 1.7 and slide the servo assembly towards the rear of the fuselage.
- Place the servo / tail boom assembly in the recesses in the right-hand fuselage shell 2.3 and press them into place.
- Deploy the servo leads in the cable channel running towards the rear receiver well, and secure them with strips of tape.

Mise en place des servos standard

- Disposer les deux servos 2.1 parfaitement l'un sur l'autre. Les palonniers circulaires sont opposés mutuellement. Envelopper les servos horizontalement à l'aide de morceaux de ruban adhésif.
- Fixer le cordon du servo aux arêtes extérieures avec des morceaux de ruban adhésif. Les servos doivent alors se trouver au neutre.
- Accrocher les deux tringles 2.2 aux palonniers circulaires des servos.

- Enfiler les tringles dans les petits tubes 1.6 et 1.7 et glisser l'unité des servos vers l'arrière.
- Installer l'unité composée des servos et du porte-empennage dans les concavités de la coque droite 2.3 et les y enfoncer.
- Disposer les cordons de servo dans le caniveau des câbles vers l'arrière en direction du logement du servo et les y fixer avec des morceaux de ruban adhésif.

Airbee

Baustufe 3, Antrieb und Empfangsanlage			Stage 3, the power system and receiving system			Stade de montage 3, Entraînement et ensemble de réception		
Nr.	Bezeichnung, Maße in mm	Stück	No.	Description, size in mm	No. off	N°	désignation, cotes en mm	nbre de pièces
3.1	Fahrtregler	1 n.e.	3.1	Speed controller	1 N.I.			
3.2	Lüsterklemme	1	3.2	Terminal block	1	3.1	variateur de vitesse	1 n.c.
3.3	Elektromotor	1	3.3	Electric motor	1	3.2	domino	1
3.4	Empfänger	1 n.e.	3.4	Receiver	1 N.I.	3.3	moteur électrique	1
3.5	Akku	1 n.e.	3.5	Battery	1 N.I.	3.4	récepteur	1 n.c.
3.6	Schraubenführung, kleine Bohrung	5	3.6	Screw guide, small hole	5	3.5	accu	1 n.c.
3.7	Rumpfschale links	1	3.7	L.H. fuselage shell	1	3.6	guide-vis, petit alésage	5
3.8	Schraubenführung, große Bohrung	4	3.8	Screw guide, large hole	4	3.7	coquille de fuselage gauche	1
3.9	Blechschraube, Ø 2,9 x 19	4	3.9	Self-tapping screw, 2.9 Ø x 13	4	3.8	guide-vis, gros alésage	4
						3.9	vis autotaraudeuse, Ø 2,9 x 19	4

Die Motorkabel des Reglers 3.1 mittels Lüsterklemme 3.2 an den Anschlusskabeln des Motors 3.3 anschließen. Dabei die Polung beachten: Das weiße Reglerkabel mit dem roten Motorkabel, das blaue Reglerkabel mit dem schwarzen Motorkabel verbinden.

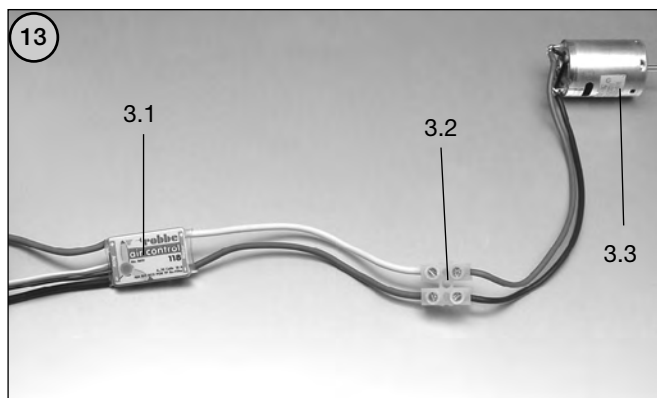

- Den Regler 3.1 in den Schacht der rechten Rumpfhälfte einschieben, dabei das Akkukabel nach vorn führen.
- Der Motor wird lose eingelegt. Das Motorkabel mit Klebeband fixieren.
- Die Litzenantenne "L" des Empfängers 3.4 abwickeln.
- Servos und Regler am Empfänger anschließen. Bei der Kanalzuordnung die Anleitung der Fernsteuerung beachten.
- Zur Zuordnung der Knüppelfunktionen zu den Rudern muß jetzt die erste Funktionsprobe durchgeführt werden, da der Rumpf später verschlossen ist.

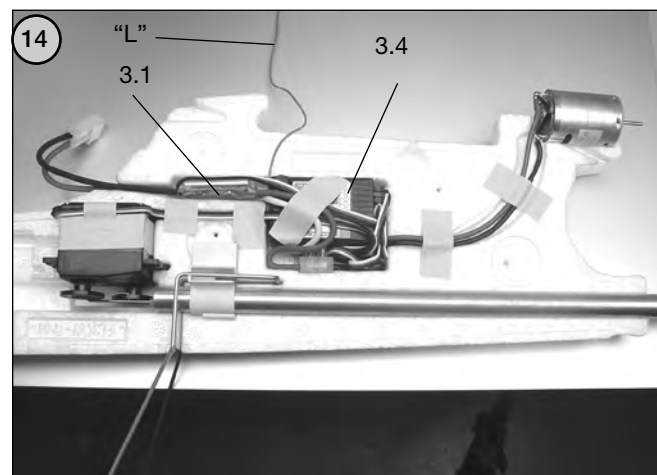

- Locate the motor cables attached to the speed controller 3.1 and connect them to the cables attached to the motor using the terminal block 3.2. Note the correct polarity: connect the white controller wire to the red motor wire, the blue controller wire to the black motor wire.

- Push the speed controller 3.1 into the well in the right-hand fuselage shell, running the battery cables towards the nose as shown.
- Place the motor in position "dry" (no glue). Tape the motor cables to the fuselage shell.
- Unwind the flexible wire aerial "L" attached to the receiver 3.4.
- Connect the servos and speed controller to the receiver. The radio control system instructions will tell you which receiver sockets to use.
- As the interior of the fuselage will be inaccessible later, you should carry out an initial check of the working systems at this juncture to ensure that the stick functions are correctly assigned to the control surfaces.

- Raccorder les brins du variateur 3.1 à destination du moteur à l'aide de dominos 3.2 aux brins de connexion du moteur 3.3. Au cours de l'opération, tenir compte des polarités : relier le brin blanc du variateur au brin rouge du moteur, le brin bleu du variateur au brin noir du moteur.

- Installer le variateur 3.1 dans le logement de la demi-coquille droite du fuselage en disposant le cordon de l'accu vers l'avant.
- Le moteur est mis en place sans fixation. Fixer le cordon du moteur à l'aide de ruban adhésif.
- Développer l'antenne souple "L" du récepteur 3.4.
- Raccorder les servos et le variateur au récepteur. Pour la distribution des voies du récepteur, tenir compte des indications de la notice de l'ensemble de radiocommande.
- Pour l'affectation des fonctions des manches par rapport aux gouvernes, il faut réaliser maintenant le premier essai de fonctionnement étant donné que le fuselage sera fermé ultérieurement.

- Sender einschalten, der Gasknüppel muß sich in der Stellung „Motor aus“ befinden. Akku 3.5 anschließen. Der Motor darf nicht anlaufen.

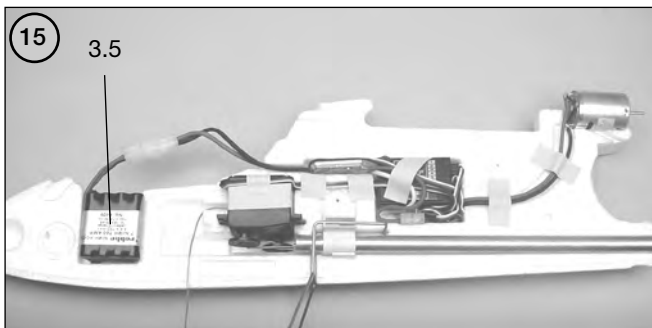

- Switch on the transmitter and set the throttle stick to the “motor stopped” position. Connect the flight battery 3.5. The motor must not run.

- Mettre l'émetteur en marche, le manche des gaz doit se trouver en position „moteur arrêté“. Raccorder l'accu 3.5. Le moteur ne doit pas démarrer.

- Den Seitenruderknüppel betätigen. Das Gestänge, welches aus dem Langloch austritt, muß sich bewegen.

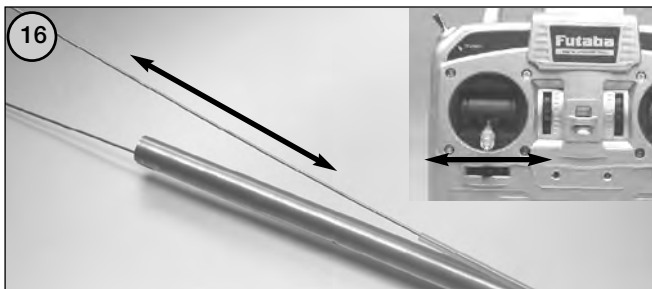

- Move the rudder stick: the pushrod which exits the slot in the tail boom should move to and fro.

- Actionner le manche de direction. La tringle qui sort du trou oblong doit se déplacer.

- Entsprechend muß sich das andere Gestänge bei Betätigen des Höhenruderknüppels bewegen. Sollte dies nicht der Fall sein, die Servos am Empfänger entsprechend umstecken.

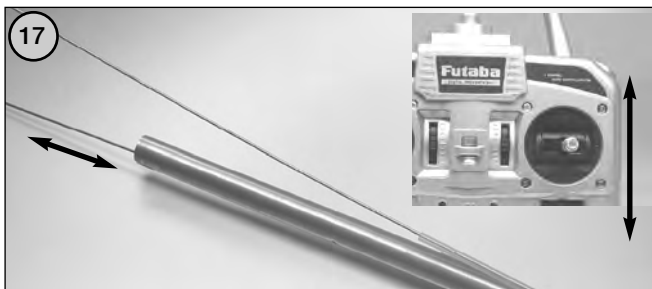

- The other pushrod should move forward and back in response to the elevator stick. If this is not the case, swap over the servos at the receiver sockets.

- De la même manière, il faut que l'autre tringle se déplace lorsqu'on bouge le manche de profondeur. Si ce n'est pas le cas, intervertir les servos en conséquence sur le récepteur.

- Den Gasknüppel betätigen, den Motor dabei festhalten oder mit Klebeband fixieren. Der Motor muß von hinten gesehen im Uhrzeigersinn drehen.
- Sollte dies nicht der Fall sein, (z. B. bei Verwendung anderer, als der von uns empfohlenen Komponenten), die Motorkabel an der Lüsterklemme vertauschen. Vorher Akku abziehen.

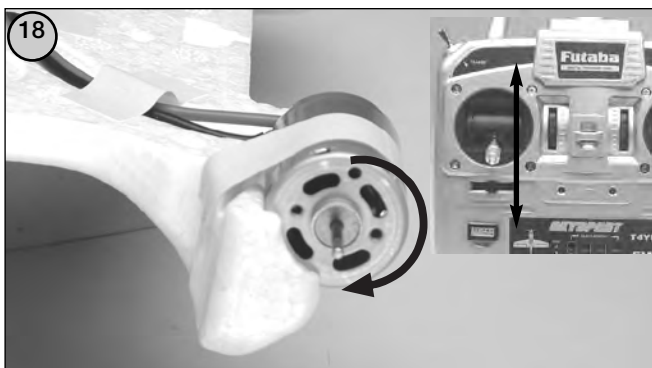

- Temporarily tape the motor to the fuselage, or simply hold it firmly. Move the throttle stick forward: the output shaft should now rotate clockwise as seen from the tail looking forward.
- If this is not the case (e.g. if you are using components other than the recommended ones), disconnect the battery, then swap over the motor leads at the terminal block.

- Déplacer le manche des gaz en maintenant le moteur ou en le fixant antérieurement avec des morceaux de ruban adhésif. Vu de l'arrière, le moteur doit tourner dans le sens des aiguilles d'une montre.
- Si ce n'est pas le cas (par exemple, si vous utilisez des composants autres que ceux que nous recommandons), intervertir les brins du moteur au niveau des dominos. Avant de procéder, retirer l'accu.

Airbee

- Die Litzenantenne "L" nach vorn verlegen, Schlitz einschneiden und Antenne aus dem Rumpf führen.

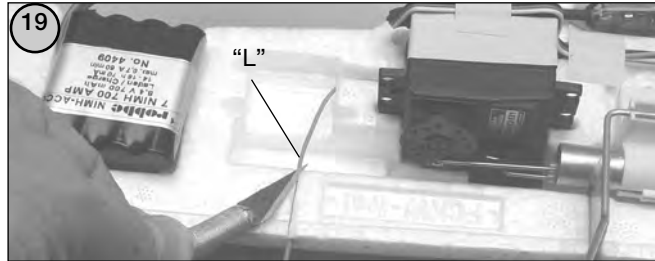

- Run the receiver aerial "L" forward, cut a slot as shown and route the aerial out of the fuselage.

- Agencer l'antenne souple "L" vers l'avant, entailler une encoche et acheminer l'antenne hors du fuselage.

- Zur Verschraubung der Rumpfschalen und der Tragfläche werden Schraubenführungen verwendet. Die innen glatt ausgeformten Schraubenführungen 3.8 und 6.6 besitzen eine Durchgangsbohrung. Die innen trichterförmig ausgeformten Schraubenführungen 3.6 besitzen eine kleine Bohrung zur Aufnahme der Blechschrauben 3.9 und 6.8.

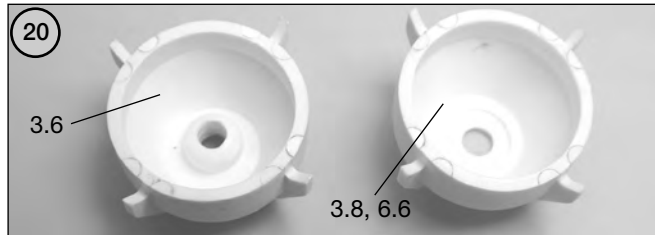

- Screw guides are used to join the fuselage shells and retain the wing. Locate the screw guides 3.8 and 6.6, which have a flat interior and a through-hole. The screw guides 3.6 have a funnel-shaped interior and a small hole to accept the self-tapping screws 3.9 and 6.8.

- Des guide-vis sont utilisés pour visser les coquilles du fuselage et l'aile. Les guide-vis 3.8 et 6.6 lisses à l'intérieur disposent d'un taraudage transitoire. Les guide-vis 3.6 en forme d'entonnoir à l'intérieur disposent d'un petit taraudage pour recevoir les vis autotaraudeuses 3.9 et 6.8.

- Eine Schraubenführung 3.6 in die rechte Rumpfschale einlegen.

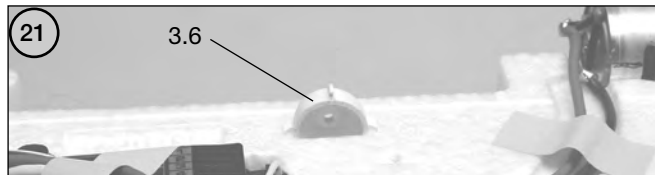

- Place one screw guide 3.6 in the right-hand fuselage shell.

- Installer un guide-vis 3.6 dans la coquille de fuselage droite.

- Die linke Rumpfschale 3.7 auflegen und ausrichten. Schale aufdrücken. Dabei darauf achten, dass keine Kabel eingeklemmt werden und die Schalen spaltfrei aufeinandersitzen.

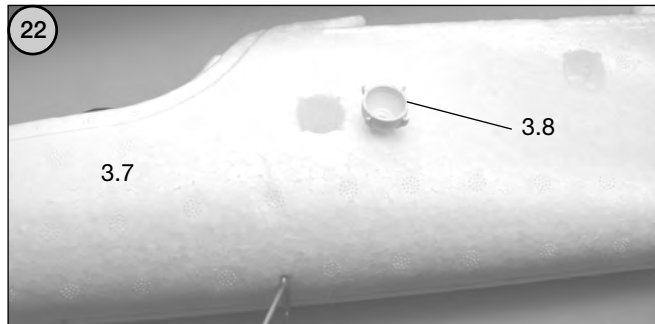

- Place the left-hand fuselage shell 3.7 on the right-hand shell and press the mouldings together. Check that no wires are caught between them, and ensure that the mouldings meet snugly, without gaps.

- Mettre la coquille de fuselage 3.7 gauche en place et l'ajuster. Presser sur la coquille. Veiller, au cours de cette opération, à ne coincer aucun câble et à ce que les coquilles de fuselage ne subissent pas de pression tout en coïncidant parfaitement.

- 4 Schraubenführungen 3.8 mit großer Bohrung in die Vertiefungen der linken Schale eindrücken.

- Press four screw guides 3.8 (large hole) into the recesses in the left-hand shell.

- Planter 4 guide-vis 3.8 avec le grand alésage dans les concavités de la coquille gauche de fuselage.

- Restliche 4 Schraubenführungen 3.6 auf der Gegenseite eindrücken.

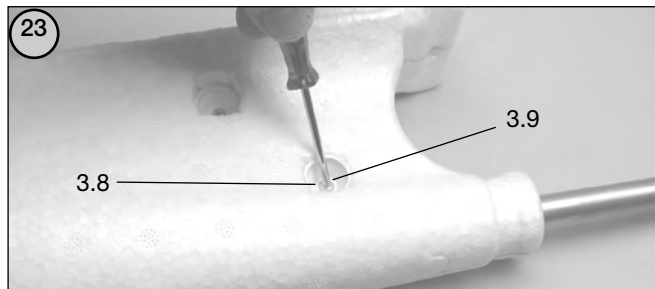

- Press the remaining four screw guides 3.6 into the opposite side.

- Planter la 4 guide-vis restants 3.6 dans le côté opposé.

- Rumpfschalen mit den Blechschrauben 3.9 miteinander verschrauben. Die Schrauben nicht überdrehen, damit der Kunststoff nicht ausreißt.

- Fit the self-tapping screws 3.9 to join the fuselage shells. Don't over-tighten the screws, or you might strip the threads in the plastic.

- Visser les deux coquilles de fuselage l'une contre l'autre à l'aide des vis autotaraudeuses 3.9. Veiller à ne pas serrer excessivement les vis afin de ne pas déchirer le plastique.

Baustufe 4, Fertigstellung des Rumpfs			Stage 4, completing the fuselage			Stade de montage 4, finition du fuselage		
Nr.	Bezeichnung, Maße in mm	Stück	No.	Description, size in mm	No. off	N°	désignation, cotes en mm	nbre de pièces
4.1	Dekorstreifen	2	4.1	Strip of decal material	2	4.1	bandes décoratives	2
4.2	Röhrchenstück, 12 lang	2	4.2	Plastic sleeve, 12 long	2	4.2	petit morceau de tube, 12 de long	2
4.3	Rad Ø 51	2	4.3	Wheel, 51 Ø	2	4.3	roue Ø 51	2
4.4/4.5	Stellring mit Madenschraube	4	4.4/4.5	Collet and grub screw	4	4.4/4.5	bague d'arrêt avec vis sans tête	4
4.6	Kabinenhaube	1	4.6	Canopy	1	4.6	verrière de cabine	1

- Vom Dekorbogen ca. 7 mm breite Streifen 4.1 abschneiden.



- Cut several strips 4.1 about 7 mm wide from the scrap material of the decal sheet.

- Couper des bandes de 7 mm de large environ 4.1 dans le feuillet d'autocollants de décoration.

- Mit einem Streifen 4.1 das Rumpfende an der Vertiefung umwickeln.

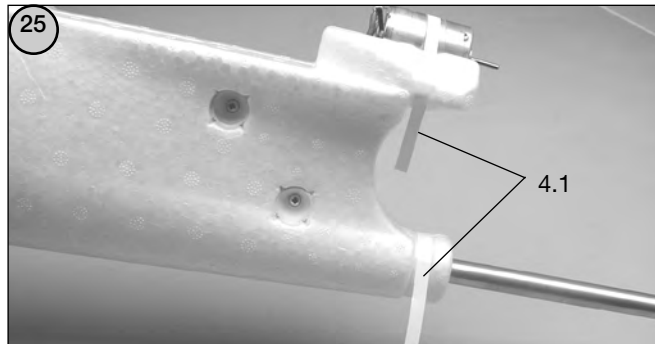

- Wrap one strip 4.1 round the recess in the rear end of the fuselage pod.

- Avec une bande 4.1 envelopper l'extrémité du fuselage au niveau de la concavité.

- Mit einem weiteren Streifen den Motor befestigen.

- Secure the motor with another strip 4.1.

- Avec une autre bande, fixer le moteur.

- Die Litzenantenne "L" nach hinten verlegen und mit Streifenstücken am Rumpfboden sichern.

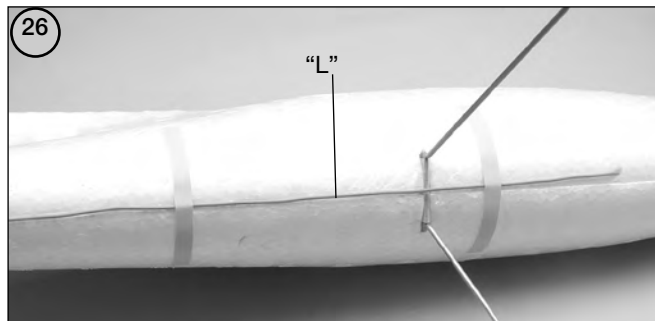

- Deploy the receiver aerial "L" towards the tail, and secure it to the bottom of the fuselage using strips of tape.

- Disposer l'antenne souple du récepteur "L" vers l'arrière et la fixer au fond du fuselage à l'aide de morceaux de ruban adhésif.

Airbee

- Vom Rest der Röhrchen (1.6, 1.7) zwei 12 mm lange Stücke 4.2 abschneiden und in die Naben der Räder 4.3 einschieben.

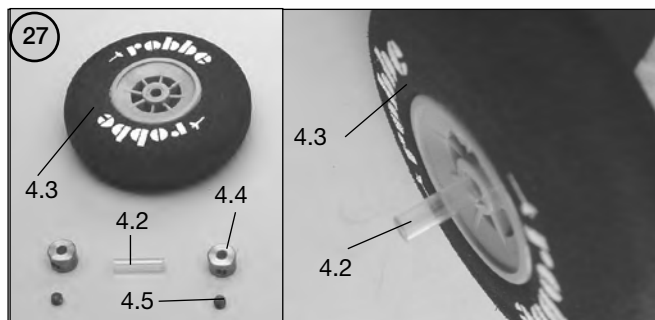

- Cut two pieces 12 mm long from the remainder of the plastic sleeve material (1.6, 1.7) to form parts 4.2. Push them into the hubs of the wheels 4.3.

- Dans les chutes des petits tubes (1.6, 1.7) couper deux morceaux 4.2 de 12 mm de long et les glisser dans le moyeu des roues 4.3.

- Die Räder mit Stellringen 4.4 / 4.5 innen und außen drehbar auf dem Hauptfahrwerk befestigen.

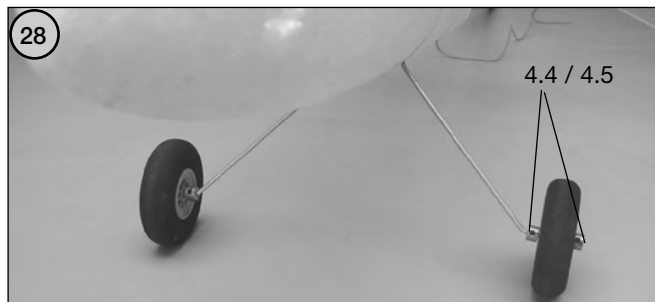

- Fix the wheels to the undercarriage using the collets 4.4 and grub screws 4.5. Ensure that the wheels are free to rotate.

- Fixer les roues sur l'atterrisseur principal à l'aide des bagues d'arrêt 4.4 / 4.5 disposées de chaque côté en veillant à ce que les roues puissent tourner librement.

- Die Kabinenhaube 4.6 nach Markierungen ausschneiden. Darauf achten, daß die Zungen "Z" vorn und hinten nicht weggeschnitten werden.

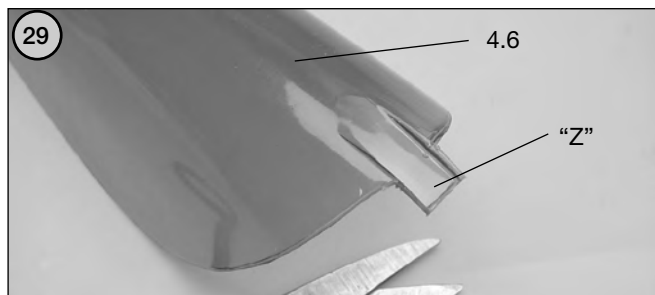

- Cut out the canopy 4.6 along the marked lines. Take care not to remove the lugs "Z" from the front and rear ends of the moulding.

- Découper la verrière de cabine 4.6 en fonction des repères. Veiller à ne pas couper la languette "Z" à l'avant et à l'arrière.

- Vordere Zunge "Z" der Kabine in die Rumpf-Vertiefung einschieben, Kabine aufspreizen und hinten einschnappen lassen.

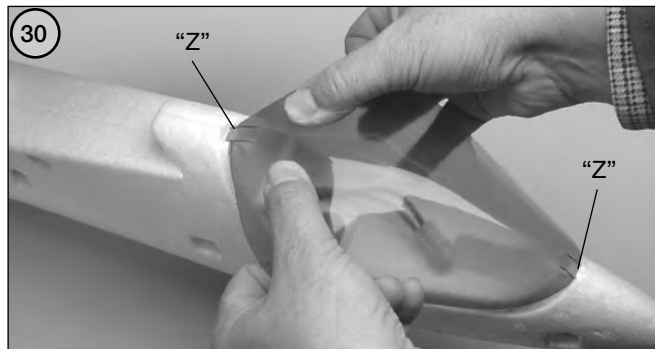

- Push the front canopy lug "Z" into the recess in the fuselage, spread the canopy moulding as shown and allow the rear lug to snap into place at the rear.

- Engager la languette "Z" avant de la cabine dans la concavité du fuselage, comprimer la cabine et l'engager à l'arrière.

- Falls erforderlich, den Kabinenrand nachschleifen.

- Check that the canopy fits snugly, and sand back the edges if necessary.

- Si nécessaire, poncer le bord de la cabine.

Airbee

Baustufe 5, die Leitwerke			Stage 5, the tail panels			Stade de montage 5, les empennages		
Nr.	Bezeichnung, Maße in mm	Stück	No.	Description, size in mm	No. off	N°	désignation, cotes en mm	nbre de pièces
5.1	Höhenleitwerkshalter	2	5.1	Tailplane mount	2	5.1	support de plan fixe horizontal	2
5.2	Höhenleitwerk	1	5.2	Tailplane	1	5.2	plan fixe horizontal	1
5.3	Höhenleitwerksdekor	1	5.3	Tailplane decal	1	5.3	décoration du plan fixe horizontal	1
5.4	Scharnierband (Tesafilm)	7	5.4	Clear hinge tape (Tesafilm)	7	5.4	bande charnière (ruban adhésif)	7 n.c.
5.5	Höhenruder	1	5.5	Elevator	1	5.5	gouverne de profondeur	1
5.6	Sporndraht	1	5.6	Tailskid	1	5.6	fil d'éperon de queue 1	
5.7	Seitenleitwerk	1	5.7	Fin	1	5.7	plan fixe vertical	1
5.8	Seitenruder	1	5.8	Rudder	1	5.8	gouverne de direction	1
5.9	Scharnierband (Tesafilm)	4	5.9	Clear hinge tape (Tesafilm)	1	5.9	bande charnière (ruban adhésif)	4 n.c.

- Die Höhenleitwerkshalter 5.1 auf das Höhenleitwerk 5.2 aufstecken. Das Höhenleitwerksdekor 5.3 zwischen den Haltern aufbringen.

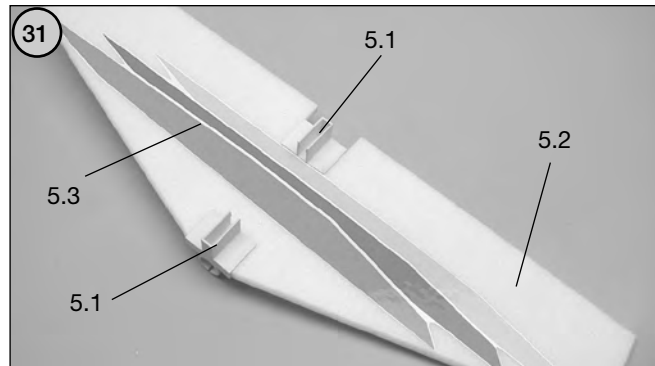

- Attach the tailplane mounts 5.1 to the tailplane 5.2. Apply the tailplane decal 5.3 between the mounts.

- Planter les supports de plan fixe horizontal 5.1 sur le plan fixe horizontal 5.2. Appliquer la décoration du plan fixe horizontal 5.3 entre les supports.

- Auf der Oberseite des Höhenleitwerks einen Streifen Scharnierband 5.4 über die ganze Länge spannen. Der Streifen muß zur Hälfte aufliegen.

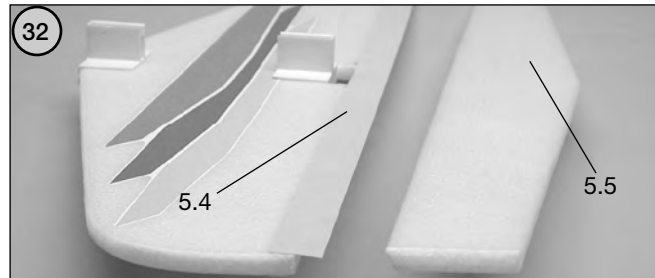

- Apply a full-length strip of hinge tape 5.4 to the top surface of the tailplane, with half the tape's width projecting as shown.

- Sur l'extrados du plan fixe horizontal, coller une bande charnière 5.4 sur toute la longueur. La bande doit être appliquée sur sa moitié.

- Das Höhenruder 5.5 ansetzen, Scharnierband andrücken. Auf ausreichenden Ausschlag nach unten achten.

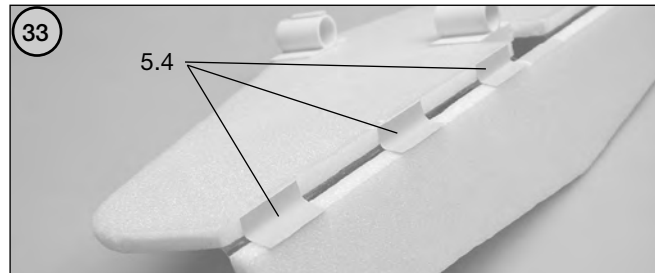

- Offer up the elevator 5.5, position it carefully, then press the hinge tape onto it. Check that there is sufficient clearance at the hinge line for full down-elevator travel.

- Mettre la gouverne de profondeur 5.5 en place, appliquer la bande charnière. Veiller à ce que le débattement vers le bas soit suffisant.

- Höhenruder nach oben klappen und pro Seite 3 kurze Gegenstücke Scharnierband 5.4 in der Sicke verkleben.

- Fold the elevator up as shown and apply three short pieces of hinge tape 5.4 on each side in the channel at the elevator hinge line.

- Rabattre la gouverne de profondeur vers le haut et appliquer trois morceaux courts de ruban adhésif de chaque côté dans l'encoche pour faire bande charnière.

Airbee

- Die Leitwerkseinheit auf den Leitwerksträger schieben. Position der 1,5 mm Bohrung und des Schlitzes beachten – siehe Pfeile.

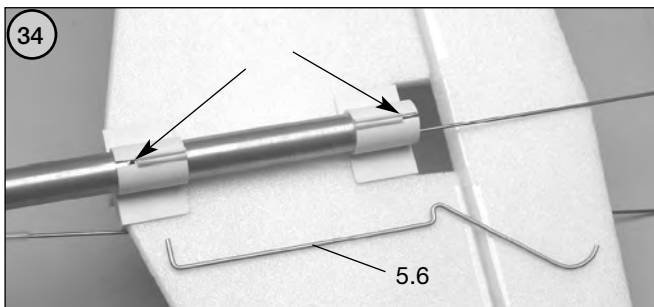

- Slide the tailplane assembly onto the tail boom. Note the position of the 1.5 mm Ø hole and the slot - see arrows.

- Glisser les empennages sur le porte-empennage. Tenir compte de la position de l'alésage de 1,5 mm et de la fente – cf. flèches.

- Den Sporndraht 5.6 zum Befestigen der Leitwerkseinheit mit leichten Hammerschlägen eindrücken.

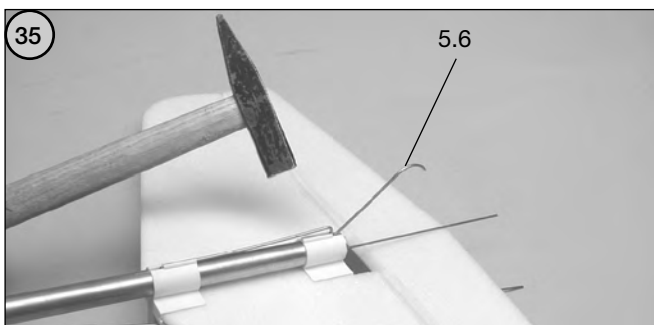

- Using a light hammer, tap the tailskid 5.6 into the tail boom to secure the tail assembly.

- Enfoncer le fil d'éperon 5.6 pour la fixation des empennages avec de légers coups de marteau.

- Das Seitenleitwerk 5.7 in die Höhenleitwerkshalter 5.1 eindrücken. Die Spitze des Leitwerks mit einem Klebebandstreifen am Leitwerksträger fixieren.

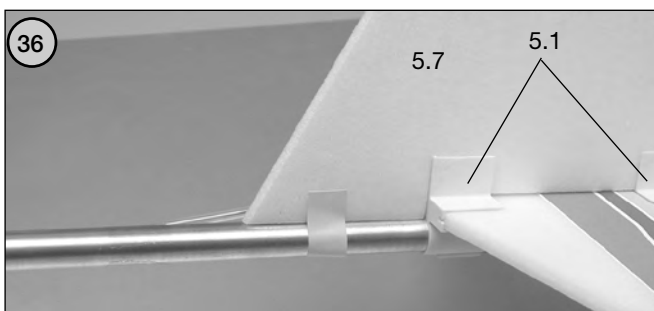

- Push the fin 5.7 into the tailplane mounts 5.1. Fix the front corner of the fin to the tail boom using a strip of tape.

- Engager le plan fixe vertical 5.7 dans les porte-empennages 5.1. Fixer la pointe du plan fixe avec un morceau de ruban adhésif au porte-empennage.

- Das Seitenruder 5.8, wie beim Höhenruder beschrieben, mit Scharnierband 5.9 befestigen.

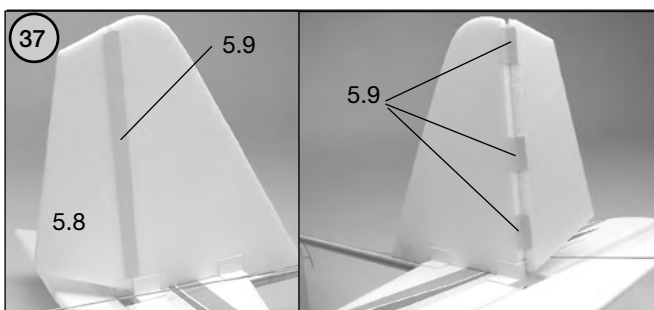

- Attach the rudder 5.8 to the fin with the hinge tape 5.9, using the method described for the elevator.

- Fixer la gouverne de direction 5.8 avec une bande charnière 5.9 comme décrit pour la gouverne de profondeur.

Baustufe 6, Enderbeiten			Stage 6, final work			Stade de montage 6, travaux de finition		
Nr.	Bezeichnung, Maße in mm	Stück	No.	Description, size in mm	No. off	N°	désignation, cotes en mm	nbre de pièces
6.1	Ruderhorn	2	6.1	Control surface horn	2	6.1	guignol	2
6.2	Gestängekupplung	2	6.2	Pushrod connector	2	6.2	accouplement de tringle	2
6.3	Schraube, M 2 x 6	2	6.3	Screw, M2 x 6	2	6.3	vis, M 2 x 6	2
6.4	Spinner	1	6.4	Spinner	1	6.4	cône d'hélice	1
6.5	Luftschraube	1	6.5	Propeller	1	6.5	hélice	1
6.6	Schraubenführung, große Bohrung	1	6.6	Screw guide, large hole	1	6.6	guide-vis, gros alésage	1
6.7	Tragfläche	1	6.7	Wing	1	6.7	aile	1
6.8	Blehschraube, Ø 2,9 x 19	1	6.8	Self-tapping screw, 2.9 Ø x 19	1	6.8	vis autotaraudeuse, Ø 2,9 x 19	1

- Die äußeren Löcher der Ruderhörner 6.1 auf 1,8 mm aufbohren.
- Die Gestängekupplungen 6.2 mit den Schrauben 6.3 an den Ruderhörnern lose verschrauben.

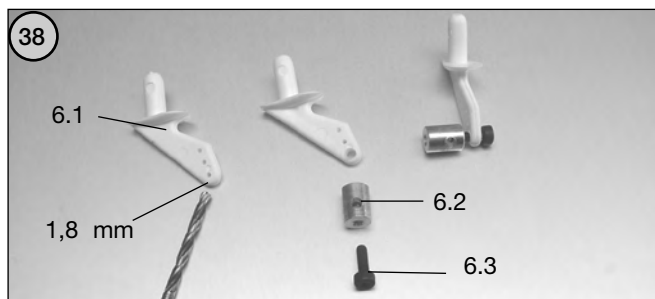

- Open up the outermost holes in the control surface horns 6.1 to 1.8 mm Ø.
- Mount the pushrod connectors 6.2 on the horns using the screws 6.3, but leave them loose for the moment.

- Porter les trous extérieurs destinés aux guignols 6.1 à 1,8 mm de diamètre.
- Visser les accouplements de tringles 6.2 avec les vis 6.3 aux guignols sans serrer excessivement.

- Die Gestängekupplungen 6.2 auf die Gestänge 2.2 fädeln.

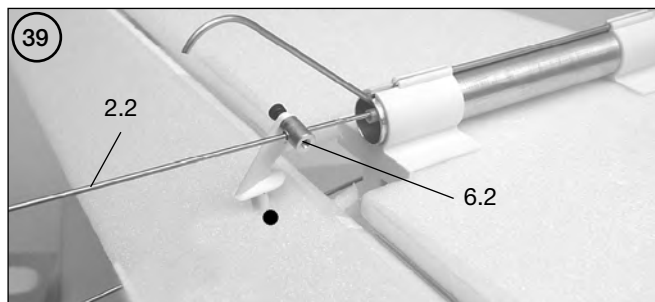

- Thread the pushrod connectors 6.2 onto the pushrods 2.2.

- Enfiler les accouplements de tringles 6.2 sur la tringle 2.2.

- Die Ruderhörner 6.1 in die Bohrungen der Ruder stecken, ausrichten und mit Foam Speed verkleben.

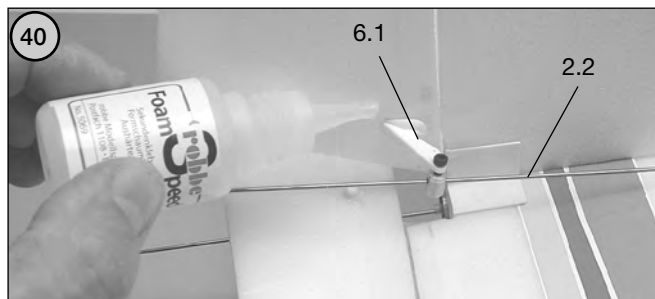

- Fit the horns 6.1 in the holes in the control surfaces, align them with the pushrods and fix them in place with a drop of Foam Speed.

- Planter les guignols 6.1 dans les alésages des gouvernes, les ajuster, les aligner et les coller avec la colle Foam Speed.

Airbee

- Die Ruder in Neutralstellung bringen.
- Die Schrauben 6.3 der Gestängekupplungen anziehen.
- Überstehende Gestängeenden auf ca. 5 mm kürzen.

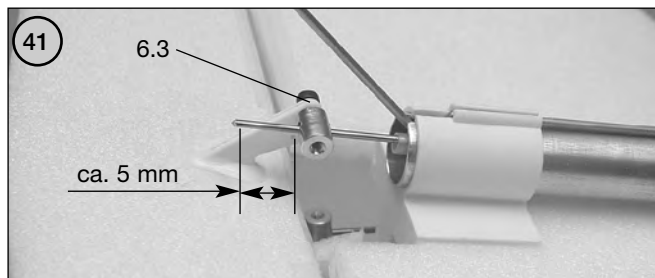

- Set the rudder and elevator to neutral (centre).
- Tighten the screws 6.3 in the pushrod connectors.
- Snip off the excess pushrod length, leaving about 5 mm projecting.

- Amener les gouvernes en position neutre.
- Serrer les vis 6.3 des accouplements de tringle à fond.
- Raccourcir les extrémités en saillie des tringles à approx. 5 mm.

Funktionsprobe

- Den Sender einschalten. Der Gasknüppel muß sich in der Stellung „Motor Aus“ befinden. Den Flugakku in den Schacht einsetzen und anschließen.
- Die Ruder müssen sich in Neutralstellung befinden.



Checking the working systems

- Set the throttle stick to the “motor off” position, then switch the transmitter on. Place the flight battery in its compartment and connect it to the speed controller.
- The rudder and elevator should now be exactly at neutral (centre).

Essai de fonctionnement

- Mettre l'émetteur en marche. Le manche des gaz doit se trouver en position „moteur arrêté“. Installer l'accu d'alimentation du moteur dans son logement et le raccorder.
- Les gouvernes doivent se trouver en position neutre.

- Laufrichtung der Ruder prüfen. Bei Bewegen des Seitenrunderknüppels nach rechts muß das Seitenruder nach rechts ausschlagen



- Check the direction of travel of the control surfaces: when you move the rudder stick to the right, the rudder should deflect to the right.

- Contrôler le sens de déplacement des gouvernes. Lorsqu'on déplace le manche de direction vers la droite, il faut que la gouverne de direction effectue un débattement vers la droite.

- Bei Ziehen des Höhenrunderknüppels zum Körper hin muß sich die Hinterkante des Höhenruders heben.



- Pull the elevator stick back towards you, and the trailing edge of the elevator should rise.

- Lorsqu'on tire le manche de profondeur vers soi, il faut que l'arête arrière de la gouverne de profondeur effectue un débattement vers le haut.

- Bei vertauschten Ruderfunktionen Servo - Reverse des Senders betätigen.

- If either function works the wrong way round, reverse that channel at the transmitter (servo reverse).

- Les fonctions des gouvernes sont inversées, rectifier au niveau du dispositif d'inversion de la course des servos sur l'émetteur.

Airbee

- Den Spinner 6.4 auf die Luftschraube 6.5 stecken. **Beachten:** Die Schrift auf dem Luftschraubenblatt muß sich hinten befinden.

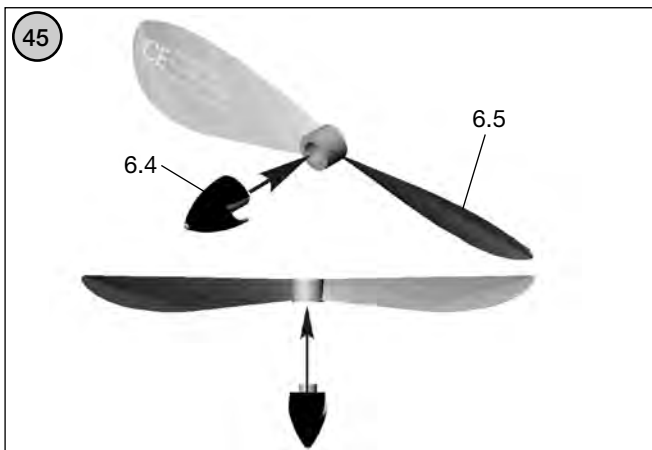

- Fit the spinner 6.4 on the propeller 6.5. **Please note:** the inscription on the propeller must face the rear.

- Planter le cône d'hélice 6.4 sur l'hélice 6.5. **Attention :** l'inscription sur la pale de l'hélice doit se trouver à l'arrière.

- Luftschraube 6.5 unter Verwendung von Spülmittel möglichst tief auf die Motorwelle schieben. Den Motor dabei festhalten.



- Apply a trace of liquid detergent to the socket of the propeller 6.5. Hold the motor firmly and push the propeller onto the motor shaft as far as it will go.

- Glisser l'hélice 6.5 profondément sur l'arbre du moteur en utilisant, si nécessaire, un peu de produit pour la vaisselle pour faciliter l'introduction. Maintenir le moteur au cours de l'opération.

- Die Schraubenführung 6.6 in die Vertiefung der Tragfläche 6.7 eindrücken.

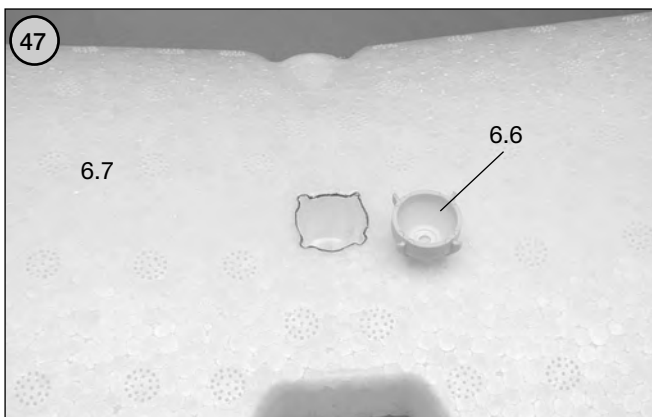

- Press the screw guide 6.6 into the moulded-in depression in the centre of the wing 6.7.

- Engager le guide-vis 6.6 dans la concavité de l'aile 6.7.

Airbee

- Tragfläche auf den Rumpf setzen und mit der Blechschraube 6.8 befestigen. Schraube nicht überdrehen.

- Mit Anbringen der Dekorbilder ist der Bau des Modells abgeschlossen (siehe auch Kartonagenabbildung).

- Beim Aufbringen des Rumpfdekors die Löcher möglichst überdecken oder mit restlichem, weißem Dekor überkleben.

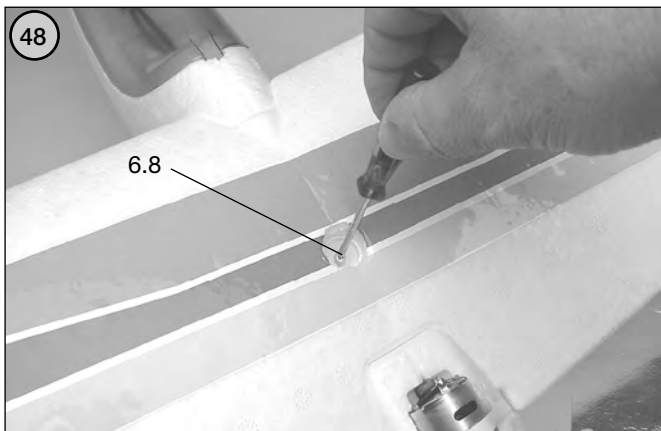

- Place the wing on the fuselage and fit the self-tapping screw 6.8 to secure it. Don't over-tighten the screw.

- The model can now be completed by applying the decals in the arrangement shown in the kit box illustration.

- When applying the fuselage decals use them to conceal the holes as far as possible; alternatively cover the holes with scraps of white decal material.

- Installer l'aile sur le fuselage et l'y fixer avec la vis autotaraudeuse 6.8. Veiller à ne pas serrer excessivement la vis.

- Une fois que les autocollants de décoration sont appliqués, la construction du modèle est terminée (cf. également les photos du carton d'emballage).

- Lors de la mise en place des autocollants de décoration sur le fuselage, couvrir autant que possible les trous ou y appliquer des chutes d'autocollants blancs.

Auswiegen

- Der Schwerpunkt C. G. liegt bei ca. 62 mm hinter der Tragflächenvorderkante. Den Schwerpunkt mit den „CG“-Zeichen (Dekor) markieren. Modell zusammenbauen, den Flugakku einlegen.

- Das Modell im Schwerpunkt unterstützen und auspendeln lassen. Die Idealstellung ist erreicht, wenn das Modell mit leicht nach unten hängendem Vorderteil in der Waage bleibt.

- Falls erforderlich, Trimmblei verwenden, welches entsprechend vorn bzw. hinten platziert wird. Schlitz einschneiden, Trimmblei eindrücken und bei korrekter Schwerpunktlage mit Foam-Speed fixieren.

- Bei Verwendung der von uns empfohlenen Komponenten ist in der Regel kein Trimmblei erforderlich.



Balancing

- The correct Centre of Gravity position is around 62 mm back from the wing leading edge at the root. Measure this location and apply the "CG" decals at that point. Assemble the model completely, ready to fly, and install the flight battery.

- Support the model at the marked points on either side of the fuselage and allow it to hang freely. The model is correctly balanced when it remains level, with the nose angled slightly down.

- If necessary, fit lead ballast at nose or tail to set the correct balance point. This is done by cutting a slot and pushing the lead into it. Recheck the CG, then secure the ballast with a drop of Foam Speed.

- If you use the recommended components it should not be necessary to install lead ballast.

Équilibrage

- Le centre de gravité C. G. se trouve approx. 62 mm à l'arrière du bord d'attaque de l'aile. Repérer le centre de gravité avec l'autocollant portant la mention „CG“ (feuillelet d'autocollants). Assembler le modèle, mettre l'accu d'alimentation du moteur en place.

- Caler le modèle au niveau de son centre de gravité et le laisser en équilibre. Il atteint sa position idéale lorsqu'il reste en équilibre avec le nez légèrement piqueur.

- Si nécessaire, utiliser du plomb de lestage installer à l'avant ou à l'arrière en fonction des besoins. Entailler une fente, y engager le plomb de lestage et, lorsque le centre de gravité est parfaitement défini le coller avec de la colle Foam-Speed.

- Si vous utilisez les composants que nous recommandons, il n'est généralement pas nécessaire d'utiliser de plomb de lestage.

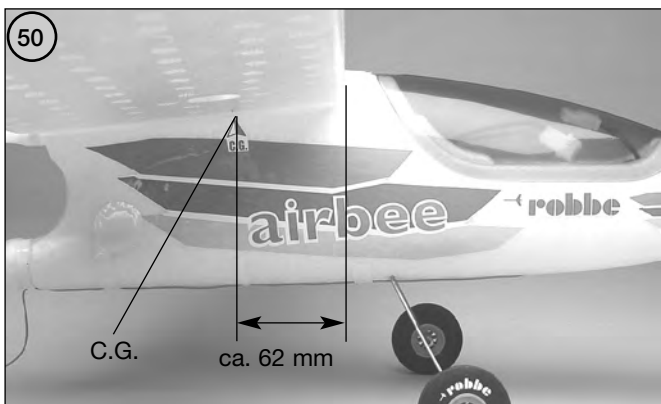

Einfliegen, Flughinweise

- Vor dem Start“ die Abschnitte „Routineprüfungen vor dem Start“ und „Modellbetrieb“ der Sicherheitshinweise beachten.
- Für den Erstflug einen nicht zu windigen Tag aussuchen. Als Gelände eignet sich eine flache, freie Wiese am besten. Nähe von Hochspannungsleitungen, verkehrsreichen Straßen, Ansiedlungen und Flugplätzen sowie anderen Hindernissen meiden.
- Nochmals eine Funktionskontrolle durchführen.
- Für den Handstart sollte ein Helfer anwesend sein, der das Modell in die Luft befördern kann.
- **Achtung: Beim Start nicht in die Druckluftschraube geraten - Verletzungsgefahr.**
- Das Modell mit laufendem Motor mit nicht zu geringem Schub gerade und horizontal aus der Hand starten. Sofort die Steuerung übernehmen.
- Nach dem Start den Steigflug nicht zu früh einleiten, sondern das Modell in flachem Horizontalflug Fahrt aufnehmen lassen. Die Airbee dynamisch und weiträumig unter Beibehaltung der Fahrt fliegen.
- Das Modell verhält sich gutmütig; d .h. Überziehen wird durch deutliche Verminderung der Fluggeschwindigkeit angezeigt. In diesem Fall nachdrücken und in den Horizontalflug übergehen.
- Falls erforderlich, die entsprechenden Ruder nachtrimmen.
- Das Flugverhalten genau beobachten. Sind Korrekturen erforderlich, so sind diese nach der ersten Landung vorzunehmen.

Reparaturen

- Bei einer eventuell erforderlichen Reparatur an den Teilen wie folgt vorgehen:
- Bruchstelle freilegen, d. h. Dekor, Verschmutzung etc. entfernen. Die Bruchstelle ansonsten so wenig wie möglich verändern.
- Die Teile unter Zugabe von Foam-Speed wieder paßgenau zusammenfügen und ausrichten.
- Die Klebestelle gut aushärten lassen. Durch Klebstoff entstandene Unregelmäßigkeiten beschleifen.

robbe Modellsport GmbH & Co. KG

Technische Änderungen vorbehalten

Test-flying, flying notes

- Before test-flying the model be sure to read the sections “Routine pre-flight checks” and “Operating the model” in the Safety Notes.
- For the first flight wait for a day with no more than a gentle breeze. The flying site should be a large, flat, unobstructed field. Keep well away from high-tension overhead cables, busy roads, residential areas and airfields, and any other obstacles.
- Repeat the check of the working systems.
- We strongly recommend that you ask a friend to hand-launch the model for you initially, so that you can concentrate fully on flying.
- **Caution: keep your hands well clear of the pusher propeller at launch time - injury hazard!**
- Run up the motor to full speed and ask your friend to give the model a fairly powerful launch, keeping the wings and fuselage horizontal. Take control of the model the moment it leaves the launcher’s hands.
- Keep the model flying straight and level at first so that it has a chance to pick up plenty of speed before climbing. A dynamic style of flying suits the Airbee best: keep the air-speed up, and fly broad, sweeping turns wherever possible.
- The model is docile in the air, i.e. the stall is gentle and simply causes a marked drop in airspeed. If you notice this, apply slight down-elevator to return to level flight and build up speed again.
- Adjust the trims if necessary until the model flies straight and level “hands off”.
- Observe the model’s behaviour in the air carefully. If corrections to the trims are required, it is best to adjust the mechanical linkages once the model is back on the ground, so that you can return the trims to centre.

Repairs

- **If any part should require repair, this is the procedure:**
- Expose the break completely, i.e. remove decals, soiling etc. Otherwise disturb the broken area as little as possible. Apply Foam Speed to the surfaces of the break and push the parts back together. Align them carefully and wait for the glue to harden. Allow the joint to cure fully before flying again. Sand off irregularities caused by the adhesive.

robbe Modellsport GmbH & Co. KG

We reserve the right to alter technical specifications

Le premier vol, consignes de pilotage

- Avant le premier vol, tenir compte des consignes de sécurité fournies par les paragraphes „Contrôles de routines avant de décoller“ et „Mise en œuvre du modèle“.
- Pour effectuer le premier vol, choisir de préférence un jour sans vent ou à vent faible. Comme terrain de vol, choisir une prairie dégagée, suffisamment vaste, en évitant la proximité de lignes à haute tension, de routes à fort encombrement, de lotissements ou d’aéroports ou d’autres obstacles.
- Effectuer un nouveau contrôle des fonctions.
- Pour le lancement à la main, nous recommandons l’assistance d’une tierce personne qui lancera le modèle.
- **Attention : pour le lancement, ne pas approcher du plan de rotation de l’hélice propulsive – risque de blessure.**
- Le moteur étant en marche, lancer le modèle avec un bon élan et prendre immédiatement les commandes une fois que le modèle a été lâché.
- Après le lancement, ne pas entamer de vol ascensionnel trop tôt, mais laisser d’abord le modèle accélérer en vol horizontal. Piloter le modèle Airbee dynamiquement et sur de vastes espaces en conservant toujours une certaine vitesse.
- Le modèle présente un comportement relativement sain, c’est-à-dire qu’un cabrage se manifeste immédiatement par une réduction sensible de la vitesse. Dans ce cas, pousser sur le manche de profondeur et rétablir un vol horizontal.
- Si nécessaire, corriger les gouvernes concernées à l’aide des trims de réglage de précision.
- Observer avec précision le comportement en vol du modèle. Si des corrections s’imposent, les réaliser après le premier atterrissage.

Réparations

- Pour effectuer d’éventuelles réparations sur les éléments, procéder comme suit :
- dégager la cassure, c’est-à-dire retirer les autocollants de décoration, les impuretés, etc. Sinon, modifier aussi peu que possible la morphologie de la cassure.
- Réunir les parties après les avoir enduites de colle Foam-Speed et les aligner l’une par rapport à l’autre.
- Bien laisser sécher la colle. Poncer les irrégularités dues à la colle.

robbe Modellsport GmbH & Co. KG

Sous réserve de modification technique



Irrtum und technische Änderungen vorbehalten

Copyright robbe-Modellsport 2004

Kopie und Nachdruck, auch auszugsweise, nur mit schriftlicher
Genehmigung der robbe-Modellsport GmbH & Co.KG

Errors and omissions excepted. Modifications reserved.

Copyright robbe-Modellsport 2004

Copying and re-printing, in whole or in part, only with written
approval of robbe-Modellsport GmbH & Co. KG

Sous réserve de d'erreur et de modification technique.

Copyright robbe-Modellsport 2004

Copie et reproduction, même d'extraits, interdites sans autorisation
écrite expresse de la Société robbe-Modellsport GmbH & Co. KG

robbe Modellsport GmbH & Co. KG

Metzloserstr. 36

Telefon: 06644 / 87-0

D 36355 Grebenhain

robbe Form 40-5024 DAE





Extra items

Airbee

Order No.

3131

Essential items not included in the kit

Radio control equipment

Any Robbe-Futaba radio control system with 4 or more channels. We particularly recommend the Skysport systems.

Accessories

No. off	Description	Part No.	Order No.
1	Hinge tape	(5.4, 5.9)	---
2	S 3001 standard servo	2.1	F 1117
or 2	S 3107 nano servo	2.1	F 1291
1	Air control 118 speed controller	3.1	8610
1	Receiver	3.4	To suit RC system
1	7 NiMH 700 battery	3.5	4409

Please see the main robbe catalogue for details of battery chargers, charge leads, tools and aids to building.

Adhesives

Type of glue	Trade name	Order No.	Suitable for gluing
One-shot cyano glue	robbe Foam Speed	5069	Arcel / Depron
Activator	robbe Activator spray	5017	Foam Speed

Paints

robbe ro-color Arcel spray paints Order No. 55420001 - 55420017

robbe Modellsport GmbH & Co. KG

We reserve the right to alter technical specifications



Accessoires

Airbee

Réf.

3131

Accessoires non contenus dans la boîte de construction mais nécessaires au montage ou à la mise en œuvre du modèle.

Ensemble de radiocommande recommandé

tout ensemble robbe-Futaba à partir de quatre voies. En particulier nous recommandons les ensembles Skysport.

Accessoires

Nbre	Désignation	N° de pièce	réf.
1	bande charnière	(5.4, 5.9)	---
2	servo standard S 3001	2.1	F 1117
ou 2	nano-servo S 3107	2.1	F 1291
1	variateur air control 118	3.1	8610
1	récepteur	3.4	selon radio
1	accu 7 éléments NiMH 700	3.5	4409

Chargeurs, cordons de charge, outillage et accessoires de montage, cf. catalogue général robbe.

Colles appropriées

Type de colle	désignation	réf.	pour coller
cyanoacrylate	robbe Foam Speed	5069	Arcel / Depron
activateur	robbe atomiseur d'activateur	5017	Foam Speed

Peinture appropriée

robbe ro-color peintures en bombe pour Arcel réf. 55420001 à 55420017

robbe Modellsport GmbH & Co. KG

Sous réserve de modification technique

Nicht enthaltenes, jedoch erforderliches Zubehör
Geeignete Fernsteueranlage

Alle robbe-Futaba - Fernsteuerungen ab 4 Kanälen. Besonders empfohlen werden die Anlagen der Skysport Serie.

Zubehör

Stück	Bezeichnung	Stüickl. Nr.	Bestell Nr.
1	Rolle Tesafilm	(5.4, 5.9)	---
2	Standardservos S 3001	2.1	F 1117
oder			
2	Micro-Servos S 3107 Nano	2.1	F 1291
1	Regler Air control 118	3.1	8610
1	Empfänger	3.4	je nach Fernsteuerung
1	7 NiMH 700 Akku	3.5	4409

Ladegeräte, Ladekabel, Werkzeuge und Hilfsmittel siehe robbe-Hauptkatalog.

Geeignete Klebstoffe

Leimart	Bezeichnung	Bestell Nr.	geeignet für Klebungen von
Einkomponentenkleber	robbe Foam Speed	5069	Arcel / Depron
Aktivator	robbe Aktivatorspray	5017	robbe Foam Speed

Geeignete Lacke

robbe ro-color Arcel Sprühlacke Bestell Nr. 55420001 - 55420017

robbe Modellsport GmbH & Co. KG

Technische Änderungen vorbehalten

robbe Form 40-5025 DAE