

TOJEIRO 90

Almost ready to fly competition aerobatic F3A aircraft

Instruction manual • Bouwhandleiding • Bauanleitung • Instructions de montage



WARNING !
This R/C kit and the model you
will build is not a toy.

LET OP !
Deze bouwdoos van een
radiobestuurd model is geen
speelgoed.

80%
PRE-BUILT
ARTF
Almost Ready to Fly

ACHTUNG !
Dieser Bausatz eines
ferngesteuerten Modells
ist kein Spielzeug.

ATTENTION !
Ce modèle R/C à assembler
n'est pas un jouet.

PROTECH®

Specifications / Specificaties / Technische Daten / Spécifications

Length: 1999 mm
Wing span: 1830 mm
Wing area: 67 dm²
Power: 4C 1.20 size
I.C. engine

Flying weight: 4500 g
Radio required: 4 ch progr. radio
w/ 5x high quality
servos (min. 4kg)

*Lengte: 1999 mm
Spanwijdte: 1830 mm
Vleugelopp.: 67 dm²
Aandrijving: 4C 1.20 size
I.C. motor*

*Vlieggewicht: 4500 g
Radiobesturing: 4 kanaals progr.
radio met 5x
servo's van hoge
kwaliteit
(min. 4kg)*

Länge: 1999 mm
Spannweite: 1830 mm
Tragflügelinhalt: 67 dm²
Antrieb: 4C 1.20
I.C. Motor

Fluggewicht: 4500 g
Funkfernsteuerung: 4 Kanal Progr.
Steuerung
mit 5x Servos höher
Qualität (min. 4kg)

*Longueur: 1999 mm
Envergure: 1830 mm
Surface alaire: 67 dm²
Moteur: 4C 1.20
I.C. moteur*

*Poids en vol: 4500 g
Radio requise: Radio progr.
4 voies
avec 5x servos
haute qualité*

**Kit content / Inhoud van de bouwdoos /
Bausatzinhalt / Contenu de la boîte**



1. Fuselage
2. Wing parts
3. Wing joiner
4. Elevator
5. Rudder
6. Canopy
7. Wheels, wheel pants & landing gear
8. Fuel tank
9. Motor cowling
10. Accessories

Clear building instructions
in English

1. Rump
2. Vleugelhelften
3. Vleugelverbinding
4. Hoogteroer
5. Richtingsroer
6. Cockpitvenster
7. Wielen, wielkappen & landingsgestel
8. Brandstoftank
9. Motorkap
10. Kleine benodigheden

Duidelijke handleiding in het
Nederlands

1. Rumpf
2. Flächen
3. Flügelverbinding
4. Höhenruder
5. Seitenruder
6. Kabinenhaube
7. Räder, Radverkleidung & Fahrwerk
8. Kraftstofftank
9. Motorhaube
10. Zusatz

Illustrierte Bauanleitung auf
Deutsch

1. Fuselage
2. Panneaux d'aile
3. Clé d'aile
4. Stabilisateur
5. Dérive
6. Verrière
7. Roues, Carénage de roue et train d'atterrissage
8. Réservoir
9. Capot moteur
10. Accessoires

Instructions de montage en
Français

**Tools & items / Gereedschap & benodigdheden /
Werkzeuge und alles Erforderliche / Outils et équipements**

MICRO RECEIVER 7-CH FM



PRO7.35 7-CH micro receiver
35 MHz FM

PRO7.40 7-CH micro receiver
40 MHz FM

5X HQ SERVO STANDARD SIZE



B-515 Servo B-515 BB-MG
(7,5kg/cm) for ailerons and elevator

B-525 Servo B-525 BB-MG
(12,5kg/cm) for the rudder

1.20 SIZE ENGINE



Cyano glue 105,
thin, 25g
#A105-25

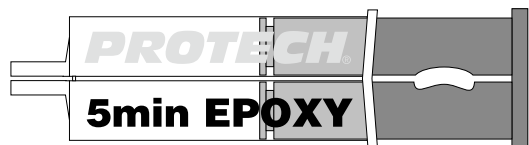

5-min epoxy glue,
28g
#A500-28

- To assemble this model some tools are needed.
- Voor het samenstellen van het model zijn enkele gereedschappen nodig.
- Zum Bauen dieses Modells sind einige Werkzeuge erforderlich .
- Certains outils sont requis pour assembler ce modèle.

1. • Solder iron • Soldeerbout • LötKolben • Fer à souder	6. • Sharp hobby knife • Scherp hobby-mes • Scharfes Hobbymesser • Couteau de modéliste
2. • Needle nose pliers • Bektang • Beißzange • Pince à becs	7. • Philips screwdriver • Kruisschroevendraaier • Schraubendreher • Tournevis Philips
3. • Wire cutter • Draadstripper • Drahtzange • Pince coupante	8. • Scissors • Schaar • Schere • Ciseaux
4. • Triangle • Geodriehoek • Winkel • Equerre à dessin	9. • Drill • Handboor • Handbohrer • Perceuse à main
5. • Double side Tape • Dubbelzijdige kleefband • Doppelseitigem Klebeband • Bande adhésive double face	

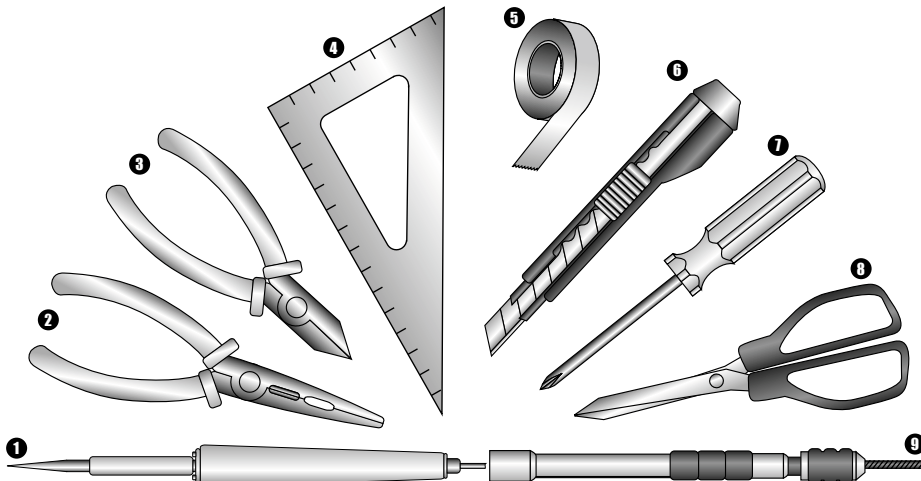

Important Safety Notes

Be sure to read right through the instructions covering assembly and operation of your model before you attempt to operate it for the first time. You are the only person who is responsible for the safe operation of your radio-controlled model. Young people should only be permitted to build and fly these models under the instruction and supervision of an adult who is aware of the hazards involved in this activity.

Use only matching polarised connectors. All cables, connectors and the battery if home-assembled must be insulated to prevent short circuits. Never attempt to combine different types of plug and socket - e.g. tin-plated and gold-plated types - as such combinations are bound to be unreliable.

NC batteries are capable of holding and releasing enormous amounts of energy, and as such represent a constant hazard of explosion and fire.

We have no control over the way you build and operate your RC model aircraft, and for this reason we are obliged to deny all liability for accidents. All we can do is point out the hazards and make sure you are aware of them.

If you need help, please enlist the aid of an experienced modeller, a model club or enrol at a model flying training school. Model shops and the specialized model press are also good sources of information. The best course is always to join a club and fly at the approved model flying site.

Rubber bands deteriorate with age and become brittle. Replace them from time to time to maintain the safety and reliability of your model. Stretch all rubber bands before use to check whether they are still strong enough for their purpose.

Motors should only be run in the open air! The powerful suction of the propeller and the volume of air which it accelerates can easily lead to accidents in enclosed spaces (e.g. pictures falling down, curtains sucked into the propeller). The model must be held securely by an assistant at all times.

Keep well clear of the rotation field of propellers - don't stand in line with it nor in front of it. You never know when some part may come loose and fly off at high speed, hitting you or anybody else in the vicinity. Never touch the revolving propeller with any object.

There must be no chance of any object getting in the way of the propeller and preventing it from rotating.

Take care with loose clothing such as scarves, loose shirts etc. Flapping cloth can easily be sucked into the area of the propeller and then get tangled in it.

If you start your motor when the model is standing on loose or sandy ground, the propeller will suck up sand and dust and hurl it around and it could easily get in your eyes. Wear protective goggles at such times.

Every time you intend to operate your model check carefully that the model itself and everything attached to it (e.g. propeller, gearbox, RC components etc.) is in good condition and undamaged. If you find a fault do not fly the model until you have corrected it.

Check whether your frequency is vacant before you switch on. Radio interference caused by unknown sources can occur at any time without warning. If this should happen, your model will be uncontrollable and completely unpredictable. Never leave your radio control system unguarded, as other people might pick it up and try to use it.

Check that nothing is in the way of the propeller before you switch on the motor. Never attempt to stop the spinning propeller. Motors connected with a propeller should only be run when installed securely.

If you are to fly your model safely and avoid problems, it is essential that you are aware of its position and attitude throughout each flight - so don't let it fly too far away! If you detect a control problem or interference during a flight, immediately land the model to prevent a potential accident. Note that the transmitter throttle stick must be set to the OFF (motor stopped) position BEFORE you switch on the power system. To avoid the motor starting unexpectedly, switch on the transmitter first, then the receiving system. Use the reverse sequence when switching off: receiver first, then the transmitter. Check that the control surfaces move in the correct "sense" when you operate the sticks.

Please don't misunderstand the purpose of these notes. We only want to make you aware of the many dangers and hazards which can arise if you lack knowledge and experience, or work carelessly or irresponsibly. If you take reasonable care, model flying is a highly creative, instructive, enjoyable and relaxing leisure.

Wichtige Sicherheitshinweise

Vor dem Versuch der ersten Inbetriebnahme muß die gesamte Betriebs- und Montageanleitung sorgfältig gelesen werden. Sie allein sind verantwortlich für den sicheren Betrieb Ihres RC-Flugmodells. Bei Jugendlichen muß der Bau und Betrieb von einem Erwachsenen, der mit den Gegebenheiten und möglichen Gefahren eines RC-Flugmodells vertraut ist, verantwortlich überwacht werden.

Verwenden Sie immer nur passende, verpolungssichere Steckverbindungen. Alle stromführende Leitungen, Steckverbindungen, sowie die Antriebsbatterie, bei Selbstkonfektionierung sind kurzschlußsicher zu isolieren. Kombinieren Sie niemals unterschiedliche, z.B. Blech- und Goldkontakte, da hier keine sichere Funktion gewährleistet ist.

Kurzschlüsse und Falschpolungen vermeiden.

Durch die hohe Energie der NC-Batterien besteht immer Explosions- und Brandgefahr.

Ein RC-Flugmodell kann nur funktionsfähig sein und den Erwartungen entsprechen, wenn es im Sinne der Bauanleitung sorgfältigste gebaut wurde. Nur ein vorsichtiger und überlegter Umgang beim Betrieb schützt vor Personen- und Sachschäden. Modellfliegen will gelernt sein. Bitte, wenden Sie sich dazu an erfahrene Modellflieger, an Vereine oder Modellflugschulen. Ferner sei auf den Fachhandel und die einschlägige Fachpresse verwiesen. Am besten als Club-Mitglied auf zugelassenem Modellflugplatz fliegen.

Gummiringe altern und werden mit der Zeit spröde und unbrauchbar. Sie müssen deshalb von Zeit zu Zeit gegen neue ausgetauscht werden. Überprüfen Sie vor jeder Anwendung den verwendeten Gummi, durch Dehnversuche, auf seine Festigkeit.

Testläufe nur im Freien durchführen. Die starke Sogwirkung der Luftschaube und die schnell beschleunigte Luftmenge kann in einem geschlossenen Raum zu Unfällen (z.B. durch herabfallende Bilder, Ansaugen von Vorhängen) führen. Das Modell muß von einem Helfer festgehalten werden.

Sich niemals in oder vor der Umdrehungsfeld von Luftschauben aufhalten! Es könnte sich doch einmal ein Teil davon lösen und mit hoher Geschwindigkeit und viel Energie wegfiegen und Sie oder Dritte treffen. Darauf achten daß kein sonstiger Gegenstand mit einer Luftschaube in Berührung kommt!

Die Blockierung der Luftschaube durch irgendwelche Teile, muß ausgeschlossen sein.

Vorsicht bei losen Kleidungsstücken wie Schals, weiten Hemden usw.: sie werden vom Propellerstrahl angesaugt und können in den Luftschaubenkreis gelangen.

Steht ein Modell mit drehender Luftschaub z.B. auf sandigem Grund, so werden Sand oder Schmutzpartikel angesaugt und herumgewirbelt, die u.ä. Augenschäden hervorrufen können. Nötigenfalls Schutzbrille tragen.

Überprüfen Sie vor jeder Inbetriebnahme das Modell und alle an ihm gekoppelten Teile (z.B. Luftschauben, Getriebe, RC-Teile usw.) auf festen Sitz und mögliche Beschädigungen. Das Modell darf erst nach Beseitigung aller Mängel in Betrieb genommen werden.

Vergewissen Sie sich, daß die verwendete Frequenz frei ist. Erst dann einschalten! Funkstörungen, verursacht durch Unbekannte können immer ohne Vorwarnung auftreten! Das Modell ist dann steuerlos und unberechenbar! Fernlenkanlage nicht unbeaufsichtigt lassen, um ein Betätigen durch Dritte zu verhindern.

Motor nur einschalten, wenn nichts im Drehbereich der Luftschaube ist. Nicht versuchen die laufende Luftschaube anzuschalten. Motor mit Luftschaube nur im fest eingebauten Zustand laufen lassen.

Die Fluglage des Modells muß während des gesamten Fluges immer eindeutig erkennbar sein, um immer ein sicheres Steuern und Ausweichen zu gewährleisten. Machen sich während des Fluges Funktionsbeeinträchtigungen/Störungen bemerkbar, muß aus Sicherheitsgründen sofort die Landung eingeleitet werden. Sie haben anderen Luftfahrzeugen immer auszuweichen. Start- und Landeflächen müssen frei von Personen und sonstigen Hindernissen sein.

Dabei ist zu beachten, daß bei der Inbetriebnahme die Motorsteuerfunktion am Sender immer zuerst in AUS-Stellung gebracht wird. Danach Sender und dann erst Empfangsanlage einschalten, um ein unkontrolliertes Anlaufen des Motors zu vermeiden. Gleichfalls gilt immer zuerst Empfangsanlage ausschalten, danach erst den Sender. Überprüfen Sie, daß die Ruder sich entsprechend der Steuerknüppelbetätigung bewegen.

Mit diesen Hinweisen soll auf die vielfältigen Gefahren hingewiesen werden, die durch unsachgemäße und verantwortungslose Handhabung entstehen können. Richtig und gewissenhaft betrieben ist Modellflug eine kreative, lehrreiche und erholsame Freizeitgestaltung.

Belangrijke Veiligheidsinstructies

Lees de instructies betreffende montage en werking van uw model vooraleer u het de eerste maal in gebruik neemt. U alleen bent verantwoordelijk voor de veilige werking van uw radio-bestuurd model. Kinderen mogen deze modellen slechts bouwen en vliegen onder het toezicht oog van een volwassene, die zich bewust is van de gevaren die dit met zich meebrengt. Gebruik enkel passende gepolariseerde verbindingstukken. Alle kabels, verbindingstukken en de batterij, indien deze zelf samengesteld is, moeten geïsoleerd worden om kortsluiting te voorkomen. Combineer nooit verschillende types van pluggen en contacten (vb. tin- en goudcontacten), daar zulke combinaties onbetrouwbaar zijn. NC-batterijen zijn geschikt om enorme hoeveelheden energie vast te houden en vrij te geven. Zodoende vertegenwoordigt een batterij een constant risico op explosie en brandgevaar.

Wij hebben geen controle over de manier waarop u het RC-vliegtuig bouwt en gebruikt. Daarom zijn wij verplicht om alle aansprakelijkheid voor ongevallen van de hand te wijzen. Wij kunnen u alleen maar waarschuwen voor de risico's.

Als u hulp nodig heeft, roep dan de bijstand van een ervaren modelbouwer of een modelbouwclub in, of schrijf u in bij een modelvliegclub. Modelshops en de gespecialiseerde pers zijn eveneens een geschikte bron van informatie. De beste les is echter zich aan te sluiten bij een club en te vliegen op de goedgekeurde vliegplaatsen.

Rubber elastieken verslijten door het gebruik en worden broos. Vervang ze tijdig, om de veiligheid en de betrouwbaarheid van uw model te verhogen. Span alle rubber elastieken op vooraleer u ze gebruikt om te controleren of ze nog sterk genoeg zijn.

Motoren mogen enkel buiten in openlucht lopen! De sterke zuigkracht van de propeller en de luchtverplaatsing die deze veroorzaakt, kan in kleine ruimten makkelijk een ongeval tot gevolg hebben (vb. schilderijen die naar beneden vallen, een gordijn dat in de propeller gezogen wordt). Het model moet steeds stevig worden vastgehouden door een helper.

Houd de rotatiebaan van een propeller vrij, sta er nooit voor of in de lijn van de propeller. Er kan steeds een deel loskomen en met hoge snelheid wegvliegen, zodat het uzelf of iemand anders in de omgeving kan verwonden. Raak de ronddraaiende propeller nooit met enig voorwerp aan. Vermijd steeds dat welk voorwerp ook het draaien van de propeller verhindert. Pas op met losse kleding zoals sjaals, losse shirts, ... Losse kleding kan makkelijk in de propeller gezogen worden.

Als u de motor start terwijl deze op losse of zanderige grond staat, zal de propeller het zand opzuigen en rondslingeren zodat het in uw ogen kan komen. Draag dus steeds een veiligheidsbril op zo'n momenten.

Controleer, elke keer als u een model wil gebruiken, zorgvuldig of het model en alles wat erbij hoort (vb. propeller, aandrijving, RC-onderdelen, ...) in goede staat en onbeschadigd is. Als u een fout bemerkt, vlieg dan niet met het model tot u de fout hebt opgelost.

Verzeker uzelf ervan dat de frequentie vrij is vooraleer u de zender aanzet. Radiostoringen, veroorzaakt door vreemde bronnen, kunnen op elk moment en zonder waarschuwing voorkomen. Als dit gebeurt is uw model oncontroleerbaar en volledig onvoorspelbaar. Laat uw radiobesturing nooit onbewaakt achter, andere mensen zouden kunnen proberen het apparaat te gebruiken.

Controleer of er niets in de baan van de propeller is vooraleer u de motor aanzet. Probeer nooit de draaiende propeller te stoppen. Motoren verbonden met een propeller mogen enkel lopen als deze veilig geïnstalleerd is.

Als u uw model veilig wil vliegen en u wilt problemen vermijden, dan is het essentieel dat u zich bewust bent van zijn positie en hoogte tijdens iedere vlucht. Laat het dus niet te ver wegvliegen! Als u een controleprobleem of storingen ontdekt gedurende een vlucht, land dan onmiddellijk om een mogelijk ongeval te voorkomen. Zet de zenderstick voor de motorfunctie in de OFF-stand vooraleer u het systeem aanzet. Om te voorkomen dat de motor onverwacht start, zet u eerst de zender aan, later pas de ontvanger. Gebruik de omgekeerde volgorde bij het afzetten: eerst de ontvanger, dan de zender. Controleer of de roeren in de juiste richting bewegen als u de sticks gebruikt.

Heb begrip voor het doel van deze opmerkingen. Wij willen u enkel opmerkzaam maken voor de vele gevaren en risico's die zich kunnen voordoen als u kennis en ervaring mist, nonchalant of onverantwoordelijk te werk gaat.

Als u redelijk zorg draagt, is modelvliegen een zeer creatieve, leerrijke, plezierige en ontspannende vrijetijdsbesteding.

Conseils de sécurité importants

Avant de tenter la première mise en service, la totalité des instructions de montage et d'utilisation devra être lue attentivement. Vous êtes le seul responsable de la sécurité d'utilisation de votre modèle volant R/C. Il est conseillé aux adolescents de se faire assister pour la construction et pour les premiers vols par un adulte déjà familiarisé avec les particularités et les dangers représentés par un modèle volant radio commandé.

Utilisez toujours des connecteurs adaptés, avec sécurité contre les inversions de polarité. Tous les conducteurs de courant, les connecteurs ainsi que les batteries de propulsion de confection personnelle devront être parfaitement isolés contre les court-circuits. N'utilisez jamais des combinaisons de connecteurs, par ex. des contacts en métal ordinaire avec des contacts dorés, car dans ce cas aucune sécurité de fonctionnement ne peut être garantie.

Évitez les court-circuits et les inversions de polarité. La forte énergie des batteries NC peut entraîner un danger d'explosion et d'incendie.

Un modèle volant R/C ne peut évoluer correctement que s'il a été construit et réglé conformément aux instructions de montage et seule une utilisation prudente et responsable évitera de provoquer des dommages corporels ou matériels.

Le fabricant n'a cependant aucune possibilité d'influencer la construction et l'utilisation d'un modèle de sa production. C'est pourquoi nous attirons l'attention sur les dangers représentés en dégageant toute responsabilité.

Faites-vous assister par un modéliste expérimenté, ou inscrivez-vous dans une association ou une école de pilotage. Vous pourrez en outre consulter votre revendeur et la presse spécialisée sur le sujet. Le mieux est de faire partie d'un club d'aéromodélisme pour pouvoir voler sur un terrain autorisé.

Les bandes élastiques vieillissent, elles deviennent cassantes et inutilisables dans le temps. C'est la raison pour laquelle il conviendra de les remplacer de temps en temps par des neuves. Avant chaque utilisation, vérifiez la solidité du caoutchouc par des essais de temps.

Effectuez les essais de fonctionnement uniquement à l'extérieur. La forte aspiration de l'hélice et la masse d'air rapidement accélérée derrière son champ de rotation peuvent provoquer un accident dans une pièce fermée. (p.e. la chute d'un tableau, l'aspiration des rideaux, etc.) Le modèle devra être fermement tenu par un aide.

Ne vous tenez jamais dans le champ de rotation de l'hélice! Une partie peut se détacher et être éjectée à très haute vitesse avec une forte inertie et vous toucher, ou une tierce personne.

Veillez également à ce qu'aucun objet quelconque vienne en contact avec l'hélice en rotation! Un risque de blocage de l'hélice par un objet quelconque doit être absolument exclu.

Veillez également aux vêtements flottants, tels qu'écharpe ou cravate qui peuvent être aspirés et s'enrouler sur l'hélice.

Lorsqu'un modèle se trouve sur un sol sablonneux avec l'hélice en rotation, celle-ci peut aspirer du sable ou des gravillons et vous les projeter dans les yeux. Portez des lunettes de protection si nécessaire.

Avant chaque utilisation, contrôlez le modèle et toutes les pièces qui y sont rattachées (par ex. hélice, réducteur, élément R/C etc..) pour vérifier leur fixation ou détecter une détérioration éventuelle. Ce n'est qu'après avoir remédié à tous les défauts éventuels que le modèle sera en ordre de vol.

Assurez-vous que la fréquence que vous utilisez est libre avant de mettre votre émetteur en contact! Une perturbation peut toujours se produire pour une cause inconnue, sans prévenir! Le modèle devient alors incontrôlable et livré à lui-même! Ne laissez pas votre émetteur sans surveillance pour éviter une manipulation par un tiers.

Ne mettez le moteur en contact que lorsque rien ne se trouve dans le champ de rotation de l'hélice. Ne tentez pas d'arrêter l'hélice à la main. Ne faites tourner le moteur avec l'hélice que lorsqu'il est monté dans le modèle.

La position du modèle doit toujours être nettement identifiable durant tout le vol pour garantir un pilotage sûr. Si l'on remarque l'influence d'une perturbation durant le vol, se préparer immédiatement à atterrir pour des raisons de sécurité.

Faites une vérification complète de l'installation R/C avant chaque vol ainsi que du modèle pour vous assurer du bon fonctionnement et de la portée.

Assurez-vous que la commande du moteur soit sur la position COUPE sur l'émetteur. Mettez en contact d'abord l'émetteur, ensuite la réception pour éviter un démarrage incontrôlé du moteur. Procédez inversement pour couper le contact: d'abord la réception, ensuite l'émetteur. Vérifiez si les gouvernes se déplacent dans le sens correspondant à la manche de commande.

Ces conseils mettent en évidence la diversité des dangers pouvant résulter d'une manipulation incorrecte et irresponsable. Leur observation permettra de pratiquer en toute sécurité ce loisir créatif et éducatif que représente l'aéromodélisme.

**Installing the ailerons / Montage van de rolroeren
Montierung von die Querrudern / Montage des ailerons**



Remove the ailerons from the wing halves.

Remove the hinges from the ailerons and glue them in the slots using some epoxy. Remove the excessive glue.

Place the ailerons on the wing and let the glue harden well.

Make sure the ailerons can move up and down freely.

Verwijder de rolroeren van de vleugel.

Verwijder de scharnieren uit de gleufjes van het rolroer en breng een beetje epoxy aan in de sleuven.

Plaats het rolroer terug tegen de vleugel en laat de lijm uitharden.

Zorg ervoor dat de rolroeren vrij op en neer kunnen bewegen.

Entfernen Sie die Querrudern von die Flächen.

Entfernen Sie die Scharnieren aus die Schlitzen von die Querrudern und verkleben Sie sie mit Epoxyd. Entfernen Sie die überflüssige Klebstoff.

Bringen Sie das Querruder an den Flugelflachen an und lassen Sie die Scharnieren trocknen.

Überprüfen Sie das die Querrudern frei nach oben und unten bewegen können.

Enlevez les ailerons sur les panneaux d'aile.

Enlevez les charnières et collez-les dans les fentes en utilisant de la colle époxy. Enlevez l'excédant de colle.

Placez les ailerons sur les panneaux d'aile et laissez sécher la colle.

Assurez-vous que les ailerons peuvent bouger librement et que le débattement est suffisant.

**Installing the control horns on the ailerons / Installeren van de roerhoorns op de rolroeren
Montieren von die Ruderhorne auf die Querrudern / Montage des guignols d'ailerons**

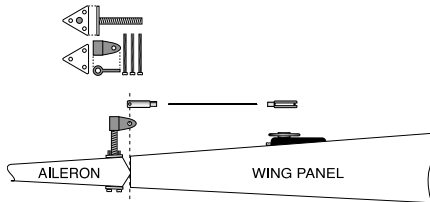
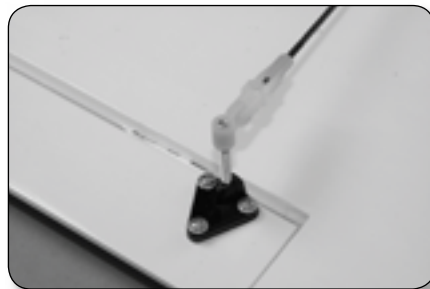
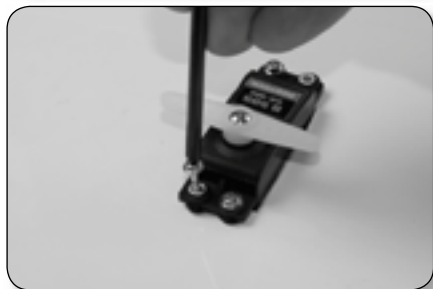

Remove the covering inside the servoholder on the bottom side of the wing.

Screw the servo in the servo holder and slide the servo cable through the little hole out of the wing.

Make sure the servo is in its neutral position. Connect the clevis on the push rod and fix the latter to the control horn. Connect the Z-bend on the servo arm and place the control horn on the aileron. Make sure the little hole of the control horn is perfectly above the hinge axle. Mark the holes of the control horn on the aileron. Drill 3 holes through the aileron. Screw the control horn in place using the supplied screws and support. Remove the excessive screw length.

Repeat operation for the other aileron.

Verwijder de bespanning in de voorgevormde servohouder aan de onderzijde van de vleugel.

Schroef de servo vast in de servohouder en leid de servokabel door het gaatje in de vleugel naar buiten.

Zorg ervoor dat de servo neutraal staat. Bevestig de kwiklink op de stuurstang en bevestig deze aan de roerhoorn. Bevestig de Z-connector aan de servoarm en plaats de roerhoorn op het roer. Zorg ervoor dat het gaatje van de roerhoorn perfect uitgelijnd is op het scharnierpunt van het roer. Markeer de gaatjes voor het monteren van de roerhoorn en boor deze door het roer. Schroef nu de roerhoorn vast met de meegeleverde schroeven en ondersteuning. Verwijder de overtollige schroefdraad.

Herhaal dit voor het andere rolroer.

Entfernen Sie die Bespannfolie in die Vorgeformten Servo-Halter an die Untere Seite des Flaches.

Schrauben Sie den Servo in den Halter und bringen Sie den Servokabel durch das kleine Loch im Flach heraus.

Überprüfen Sie daß den Servo in Neutralstellung ist. Befestigen Sie den Gabelkopf auf die Gestänge und befestigen Sie Diese auf den Ruderhorn. Fixieren Sie den Z-Ecke des Gestanges an den Servo-Hebel und schließen Sie den Ruderhorn an auf das Querruder. Markieren Sie die Befestigungslöcher und bohren Sie die Löcher durch das Querruder. Schrauben Sie den Ruderhorn mit die mitgelieferten Schrauben und Gegenplatte fest. Entfernen Sie das Überflüssige des Schraubens.

Wiederholen Sie diese Etappe für das andere Querruder.

Découpez l'entoilage qui recouvre le logement du servo d'aileron.

Faites passer le câble servo au travers du panneau d'aile à l'aide de la ficelle pré-installée. Fixez le servo dans son logement.

Assurez-vous que le servo est en position neutre. Positionnez le guignol dans l'alignement du palonnier de servo. Percez et fixez le guignol sur l'aileron. Installez la chape sur la tige de commande et connectez-la sur le guignol. Connectez la tige-Z sur le palonnier servo. Coupez les vis qui dépassent.

Répétez les opérations pour l'autre aileron.

**Installing the wing / Installeren van de vleugel
Installieren von den Flügel / Fixation de l'aile**

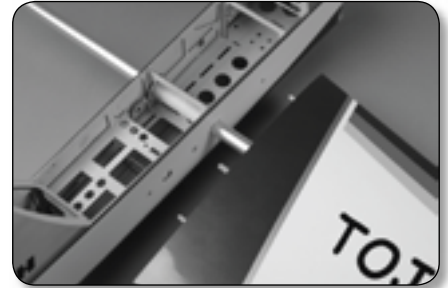
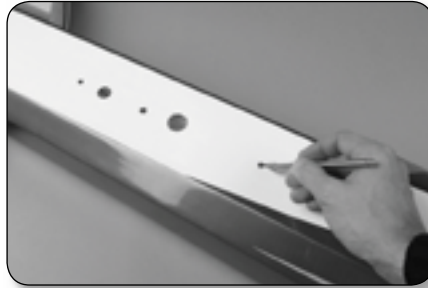

Remove the covering of the fuselage holes.

Slide the wing tube and wing on the fuselage and align the pegs.

Use the plastic screw to fix the wing.

Verwijder de bespanning uit de gaten in de romp.

Schuif de vleugelbuis door de uitsparing en plaats een vleugelheft zodat de pennen uitgelijnd zijn met de rompgaten.

Gebruik de kunststof vleugelschroef om de vleugel te bevestigen.

Entfernen Sie die Bespannfolien für die Fläche.

Fixieren Sie die Fläche mit den mitgelieferten Kunststoff Schrauben.

Enlevez l'entoilage sur les côtés du fuselage et des ailes.

Utilisez les écrous papillons en nylon pour fixer les panneaux d'aile au fuselage.

**Installing the elevator / Installatie van het hoogteroer
Montierung von Höhenleitwerk / Montage du stabilisateur**

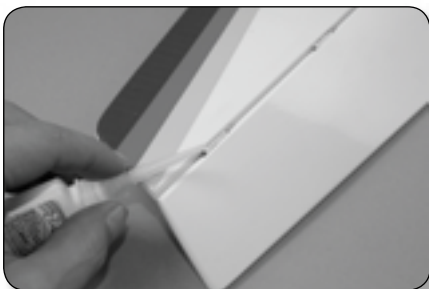
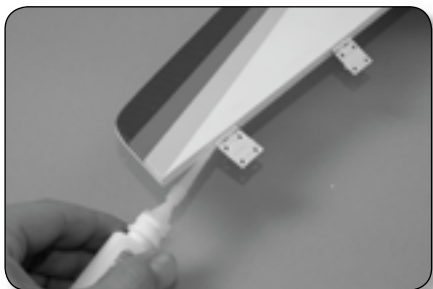
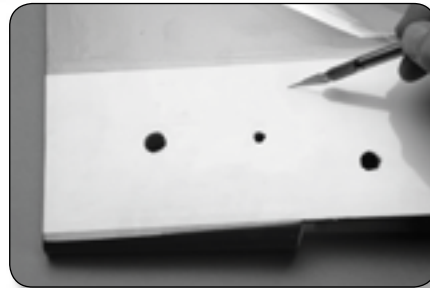
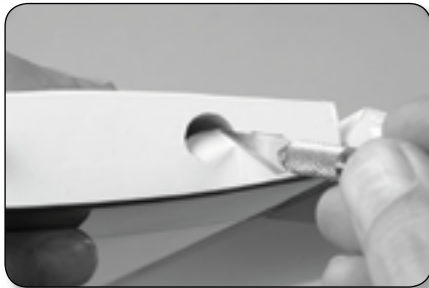
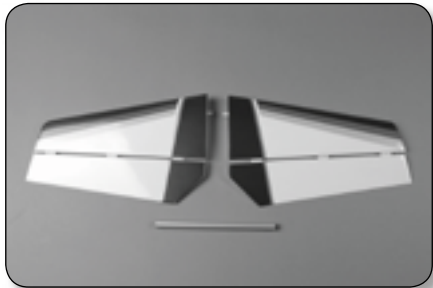

Remove the covering on the side of the fuselage where the mounting holes are located. Glue the hinges but don't fix the stabilisers to the fuselage at this stage. Remove them for the next steps.

WHEN THE MODEL IS FINISHED, GLUE THE STABILISERS TO THE FUSELAGE USING EPOXY.

Remove the hatch where the control unit is located. Assemble the control unit as shown.

Verwijder de bespanning op de positie van de montagegaten voor stabilo en buis. Verkleef de scharnieren.

PAS WANNEER UW MODEL VOLLEDIG KLAAR IS KAN U DE HOOGTEROEREN VERLIJMEN MET EPOXY.

Verwijder de afdekking voor de aansturing van de roeren. Monteer de aansturing zoals afgebeeld.

Entfernen Sie die Bespannfolie für das Höhenleitwerk und die Umlenkung.

Verkleben Sie die Scharniere.

WHEN IHR MODEL FERTIG IST, KLEBEN SIE DAS LEITWERK MIT EPOXYD KLEBER

Stellen Sie die Umlenkung zusammen wie gezeigt.

Enlevez l'entoilage sur les côtés du fuselage et sur le côté des stabilisateurs.

Collez les charnières mais ne pas encore fixer le stabilisateur.

QUAND VOTRE MODELE EST FINI, COLLEZ LES STABILISATEURS ET LA CLE D'AILE (tube en alu) AVEC DE LA COLLE EPOXY.

Enlevez le petit couvercle pour installer le module de rappel de commande.

Assemblez le module de rappel de commande comme indiqué.

**Installing the rudder / Installatie van het richtingsroer
Montierung von das Seitenruder / Montage de la dérive**

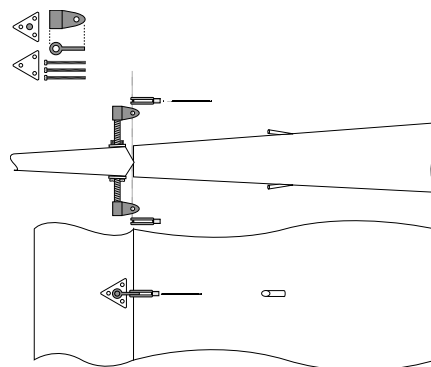
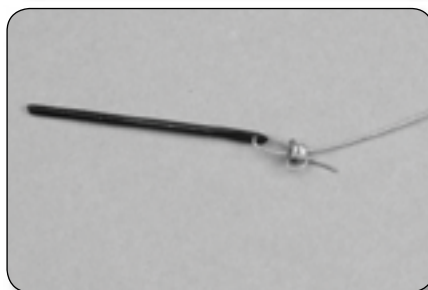
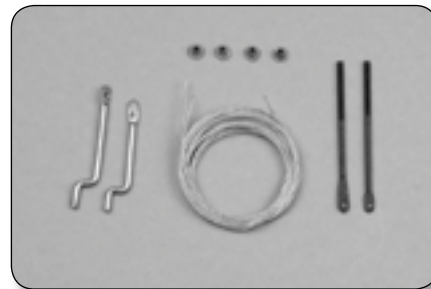
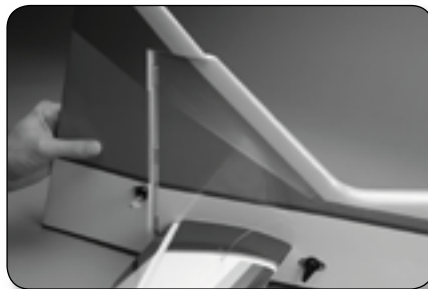
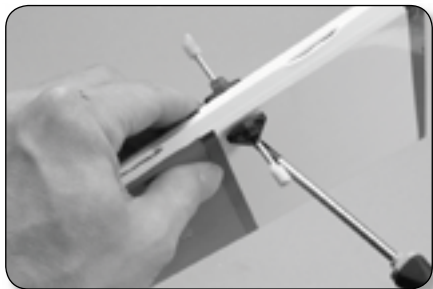

Place the control horns on the rudder. Mark the holes and drill them. Fix the control horns as shown.

Place the rudder and glue the hinges.

Slide the control cables through the outer tubes and fix the rods.

Install the rudder servo and fix the rods to the servo arm and the control horns.

Make sure the cable connectors are well secured!

Plaats de roerhoorns op het richtingsroer en markeer de positie van de gaten. Boor de gaten en bevestig de roerhoorns op de juiste positie.

Plaats het richtingsroer en lijm de scharnieren.

Schuif de stuurkabels in de doorvoerbuisjes en bevestig de stuurstangen.

Installeer de servo en bevestig de stuurstangen aan de servo-arm en de roerhoorns.

Zorg ervoor dat de kabels goed bevestigd zijn!

Montieren Sie der Ruderhörner auf das Seitenruder wie abgebildet.

Fixieren Sie das Seitenruder und verkleben Sie die Scharnieren.

Schieben Sie die Kabel im Kunststoffrohr und befestigen Sie die Gestänge.

Montieren Sie die Servos und Schließen Sie die Gestänge an den Servos und Ruderhörnern an.

Überprüfen Sie die Servo Kabel!

Positionez et fixez le guignol sur la gouverne de direction comme montré.

Montez la gouverne et collez les charnières.

Passez les câbles dans les gaines et fixez les coupleurs aux câbles.

Installez le servo de direction, ajustez les longueurs des commandes et connectez-les.

Assurez-vous que les attaches des cables sont bien sécurisées!

**Installing the elevator controls & servo / Montage van hoogteroer stuurstangen en servo
Montierung von Höhenruder Gestänge & Servo / Montage des guignols et du servo de profondeur**

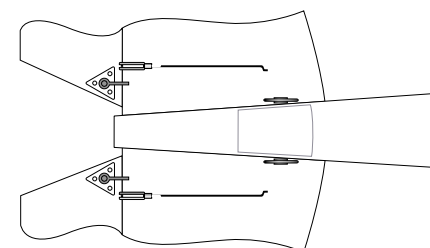
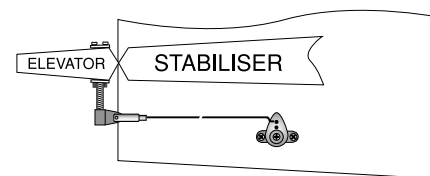
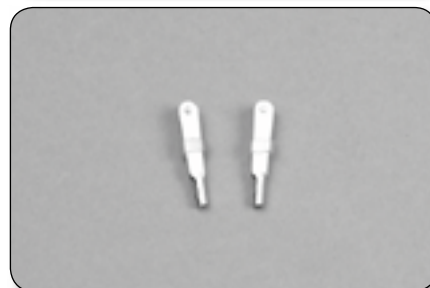
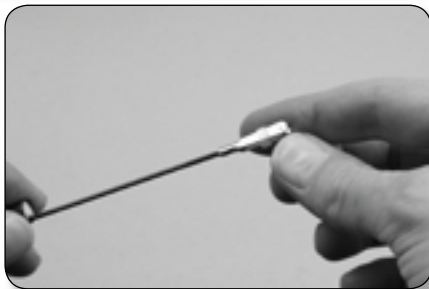

Screw the clevises on the control rod and slide it through the fuselage. Install the elevator servo and connect the control rod to the servo arm and the control unit. Make sure all items are in neutral position.

Place the control horn on the elevator and mark the position of the holes. Drill the holes and screw the control horns in place. Secure the nuts with nut lock.

Connect and adjust the control rods to the control horns and the control unit.

Monteer de kwiklinks op de stuurstang en schuif deze in de romp. Monteer de servo en bevestig de stuurstang op de servo arm en de stuurinrichting achteraan. Zorg ervoor dat alles in neutrale positie staat.

Plaats de roerhoorns op de hoogteroeren en duid de positie van de gaten aan. Boor de gaten en schroef de roerhoorns vast op de hoogteroeren. Gebruik een druppel nut lock om de moertjes te borgen.

Bevestig de stuurstangen op de stuureenheid en de roerhoorns. Pas de lengte aan indien nodig.

Montieren Sie die Gestänge auf die Umlenkung und am Servo.

Stellen Sie sicher, daß die Servos und die Ruder im Mittelstellung sind.

Markieren Sie die Löcher zum fixieren des Hörner und bohren Sie durch das Höhenruder.

Fixieren Sie die Muttern mit Nut Lock.

Raccordez les chapes sur la commande de profondeur et introduisez-la dans le fuselage.

Installez le servo et connectez la tringle de commande sur le servo et au palonnier du module.

Positionez les guignols sur les gouvernes de profondeur. Percez les trous et fixez les guignols à l'aide des vis et des plaques de renfort.

Sécurisez la fixation en versant une goutte de Nut Lock sur chaque vis.

Contrôlez et ajustez les tringles de commande.

**Installing the landing gear / Installeren van het landingsgestel
Installieren von das Fahrwerk / Installation du train d'atterrissage**



Locate the landing gear fixing holes on the fuselage and remove the covering.

Screw the landing gear in place.

Bepaal de positie van de sleuven voor het landingsgestel en verwijder de bespanning.

Schroef het landingsgestel in de romp.



Entfernen Sie die Bespannfolien in die Schlitzen für die Befestigung von das Fahrwerk.

Schrauben Sie das Fahrwerk fest in den Rumpf.

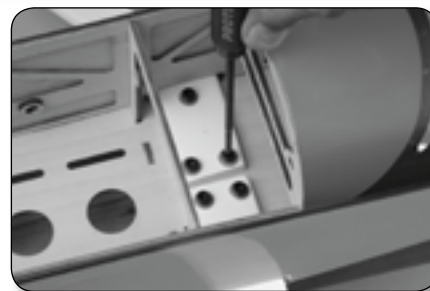

Découpez l'entoilage pour le passage du train d'atterrissage.

Fixez le train d'atterrissage sur le fuselage avec les vis fournies.

**Installing the wheels / Monteren van de wielen
Montieren von die Rädern / Installation des roues**

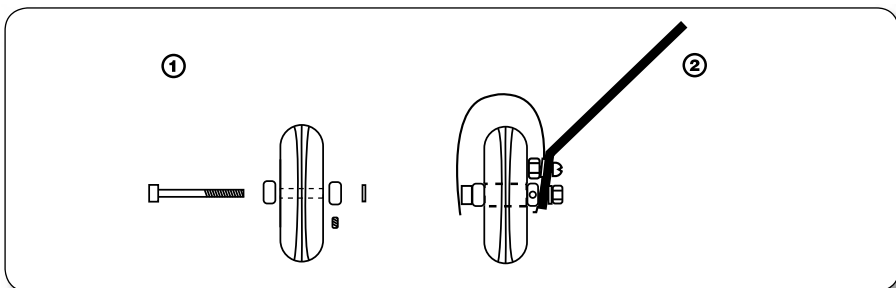
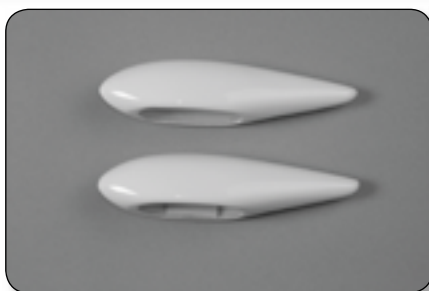

Place the wheelpant against the landing gear and drill the holes through the wheelpant.

Screw the wheelpant in the top hole using the supplied screws and spacers.

Fix the wheel on the axle and secure it with a wheel collet. Screw a nut on the thread and slide the assembly through the hole in the wheelpant and landing gear. Screw a stopnut on the axle to secure it on the landing gear.

Plaats de wielkap tegen het landingsgestel en boor de gaatjes door de wielkap.

Schroef de wielkap vast met de meegeleverde schroeven en rondellen in het bovenste gaatje.

Bevestig het wiel op de as en zet deze vast met de stelling. Schroef een moer op de draad van de as en schuif het geheel door de wielkap en het landingsgestel. Schroef met een stopmoer de as vast op het landingsgestel.

Plazieren Sie die Radverkleidung auf das Fahrwerk und bohren Sie die Löcher durch die Radverkleidung.

Schrauben Sie die Radverkleidung mit die mitgelieferten Schrauben und Unterlegscheiben in das obere Loch des Fahrwerks.

Bringen Sie das Rad auf die Achse und sichern Sie es mit einen Stelling. Schrauben Sie die Mutter auf den Draht von die Achse und schieben Sie das Ganze durch das untere Loch des Radverkleidung und Fahrwerks.

Placez le carénage contre le train d'atterrissage et percez les trous dans le carénage.

Vissez le carénage dans le trou supérieur à l'aide de la vis et des rondelles livrées.

Fixez la roue sur l'axe et sécurisez-la avec un arrêt de roue. Vissez l'écrou et glissez l'assemblage dans le trou du carénage et du train d'atterrissage. Vissez un écrou nylstop sur l'axe pour le fixer sur le train d'atterrissage.

**Installing the tailwheel / Installeren van het staartwiel
Montierung von Hecksporn / Installation de la roulette de queue**

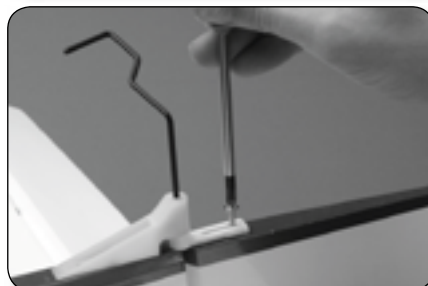
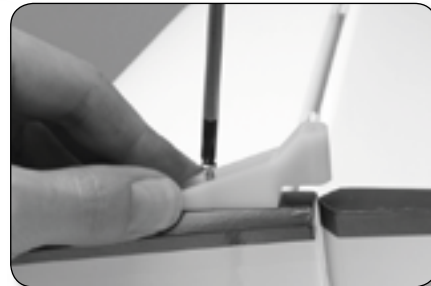
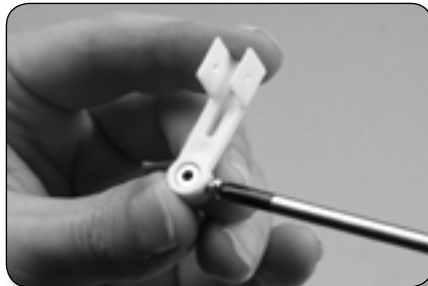

Fix the tailwheel holder using screw.

Cut a piece of the wheel guide and fix it using the screw.

Install the wheel as shown.

Monteer de staartwielsteun op het kielvlak met de 3 schroeven.

Snijd het overtollige deel van de plasticen houder weg en schroef deze vast op het richtingsroer.

Monteer het wiel zoals op de afbeeldingen.

Installieren Sie das Heckrad wie abgebildet.
Bohren Sie ein Fixierungsloch für die Achse.
Fixieren Sie den Hecksporn fest auf den Rumpf mit die 3 mitgelieferte Schrauben.

*Vissez le support en plastique sur l'arrière du fuselage.
Coupez un morceau du support et fixez-le sur la gouverne.*

Montez la roue comme indiqué.

**Installing the engine / Installeren van de motor
Installieren von Motor / Installation du moteur**

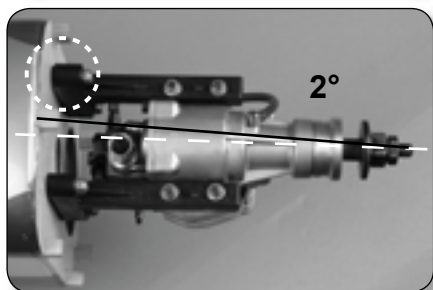
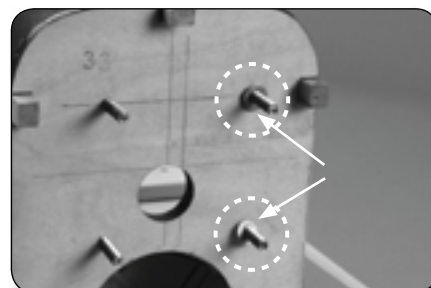
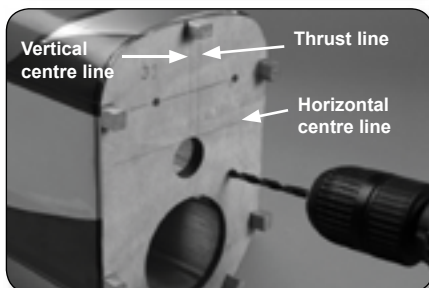
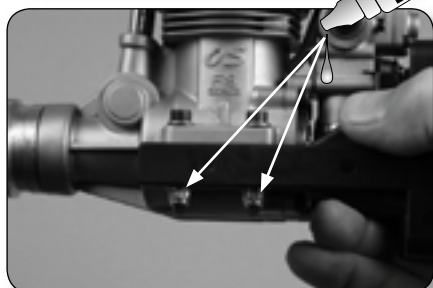
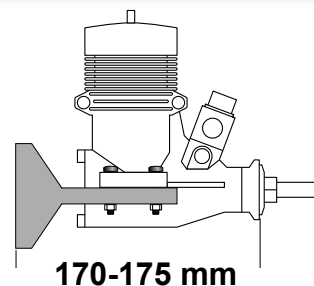

Install the motor on the supports, drill Ø4mm holes.

Use the horizontal center line and thrust line (right off center parallel to the vertical center line, as seen from the FRONT) as a reference. Mark the fixation holes and drill Ø5mm them through the firewall. Install the bolts at the back of the firewall.

Install the engine on the motor supports. Respect 2° side thrust by using some extra spacers between the firewall and the left support. The shaft of the engine should be in line with the vertical center line on the firewall.

Installeer de motor op de steunen, boor hiervoor Ø4mm gaatjes.

Markeer de gaten, rekening houdend met de horizontale centerlijn en de thrustlijn (rechts parallel met de verticale centerlijn, gezien van voren) die op de vuurspant is getekend.

Boor Ø5mm gaten door de vuurspant en installeer de bouten aan de binnenzijde van de vuurspant.

Respecteer 2° zijwaartse motorplaatsing door extra ringetjes aan te brengen tussen de linkse motorsteun en de vuurspant.

De motoras zou nu in lijn moeten staan met de verticale middellijn op de vuurspant.

Installieren Sie den Motor auf die Motorstützen, Bohren Sie Ø4mm Löcher in den Stützen

Markieren Sie die Fixierlöcher und bohren Sie Ø5mm Löcher durch den Motorspant. Respektieren Sie dabei die Senkrechte Linien (Rechts) und die Wagerechte Linien auf den Motorspant.

Respektieren Sie 2° Seitensturz.

Installez le moteur sur le bâti moteur (150-155 mm), percez des trous de Ø4mm. Fixez le moteur.

Marquez et percez les trous de Ø5mm fixation, parallèle à la ligne horizontale (horizontal centre line) et en tenant compte de la ligne d'anticouple (thrust line).

Respectez 2° d'anticouple en plaçant des rondelles entre le couple moteur et le bâti-moteur côté gauche et en le décentrant, afin que l'écrou de l'hélice s'aligne au centre (lignes horizontale et verticale) du couple moteur. Autrement le vilebrequin ne sera pas centré dans le capot moteur.

**Installing the throttle servo / Installeren van de gasservo
 Installieren von den Gas-Servo / Installation du servo de gaz**

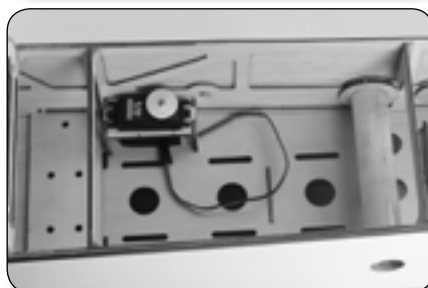

Install the throttle servo in the servo holder.

Installeer de servo in de servohouder.

Installieren Sie den Gas-Servo in den Hälter.

Installez le servo dans le fuselage.

Install the control rod through the tube in the fuselage.

Installeer de stuurstang door de doorvoerbuis in de romp.

Installieren Sie die Gestängen durch den Schlauch in der Rumpf.

Installez la commande dans la gaine et dans le fuselage.

Install the rodconnector on the servo-arm.

Bevestig de stuurstangkoppeling op de servo-arm.

Bringen Sie den Gestängeanschluss auf den Servo-Hebel an.

Installez le connecteur sur le servo.

Fix the control rod on the carburetor and the servo.

Sluit de stuurstang aan op de carburator en de servo.

Befestigen Sie die Gestänge am Vergaser und am Servo.

Raccordez la commande au carburateur et au servo.

**Installing the fuel tank / Installeren van de brandstoftank
 Installieren von die Kraftstofftank / Montage du réservoir**

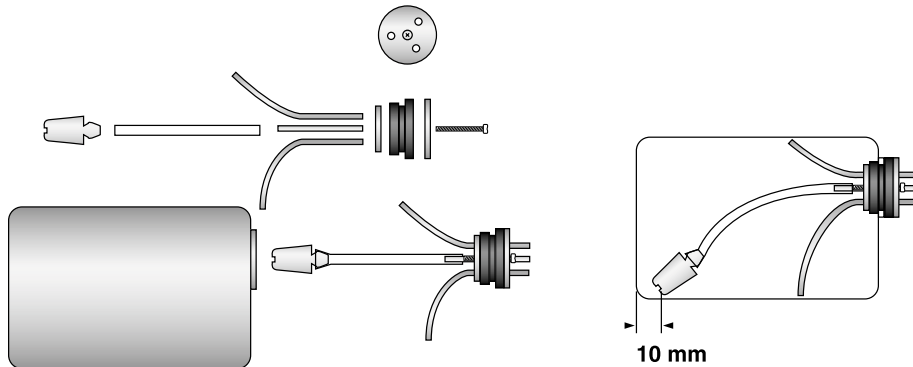
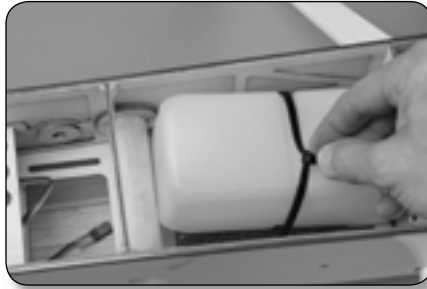
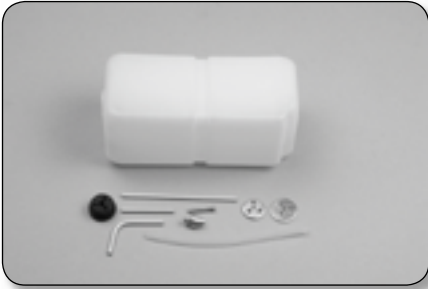

Assemble the fuel tank as shown.

Warning: the silicon tube with the metal clunk need to be about 10 mm shorter than the length of the fuel tank. The clunk needs a 100% free movement inside the tank in all positions.

Mount the fuel tank in the fuselage. The fuel tank can be held in place inside the fuselage with cable tie.

Monteer de brandstoftank zoals afgebeeld.

Let op: de slang met met de clunk moet iets korter zijn dan de lengte van de tank. De clunk moet in alle posities vrij kunnen bewegen.

Plaats de brandstoftank in de romp. De tank kan gefixeerd worden met kabelbinder.

Stellen Sie die Kraftstofftank zusammen wie abgebildet.

Achtung: der Siliconschlauch mit Ansaugrohr muß ungefähr 10mm in die Kraftstofftank frei bleiben. Er muß in jeder Position frei bewegen können.

Bringen Sie die Kraftstofftank in den Rumpf an. Sie können die Kraftstofftank fixieren mit eine Kabelbinder

Assemblez le réservoir comme illustré.

Attention: le tube silicone avec le plongeur doit-être 10mm plus court que la longueur du réservoir. Le plongeur doit pouvoir bouger dans toutes les positions.

Installez le réservoir dans le fuselage. Le réservoir reste bloqué dans le fuselage à l'aide d'un collier de serrage en plastique.

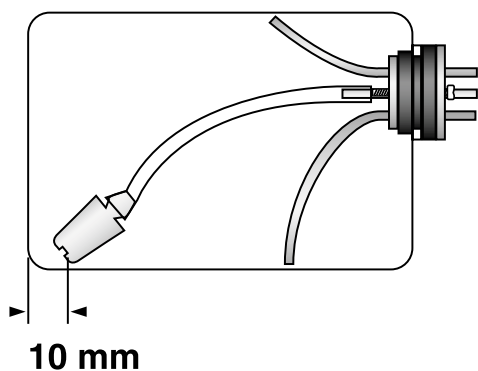

To the exhaust
 Naar de uitlaat
 Zum Schalldämpfer
 Vers l'échappement

To the carburator
 Naar de carburator
 Zum Vergaser
 Vers le carburateur

Fuel filler
 Om te tanken
 Zum tanken
 Pour le remplissage

**Installing the motor cowling / Installatie van de motorkap
Installieren von den Motorhaube / Installation du capôt-moteur**

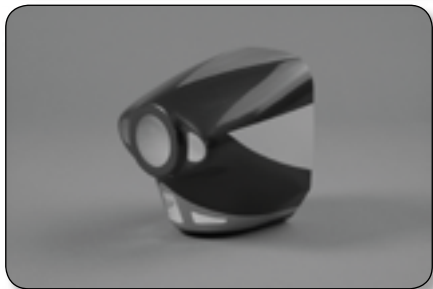

Fix the motorcowling with the supplied screws.

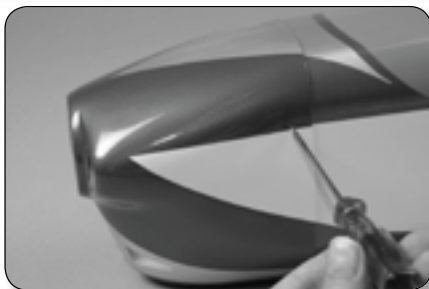

Bevestig de motorkap met de meegeleverde schroefjes.

Fixieren Sie die Motorhaube mit den mitgelieferten Schrauben.

Fixez le capot moteur avec les vis fournies.

**Installing the canopy / Installeren van de cockpit
Installieren von den Kabinenhaube / Installation de la verriere**



Cut the canopy on the lines and fix the cockpit using the small supplied screws.

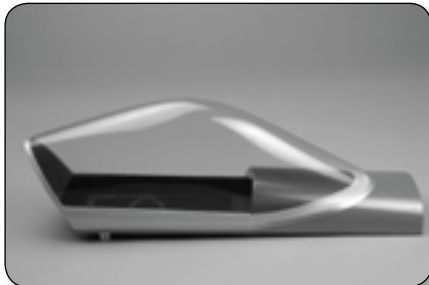

Knip het cockpitvenster uit op de voorziene lijnen en schroef het vast met de kleine houtschroeven.

Schneiden Sie die Kabinenhaube auf die Markierungen aus und fixieren Sie es mit den mitgelieferten Schrauben.

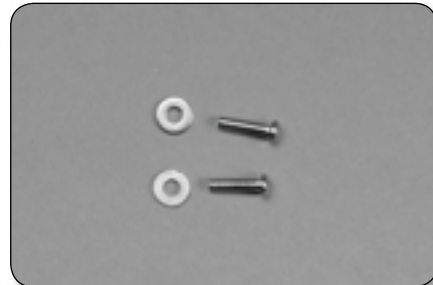

Coupez la verrière en suivant le marquage et fixez-la avec les vis fournies.



**Centre of gravity / Zwaartepunt /
Schwerpunkt / Centre de gravité**

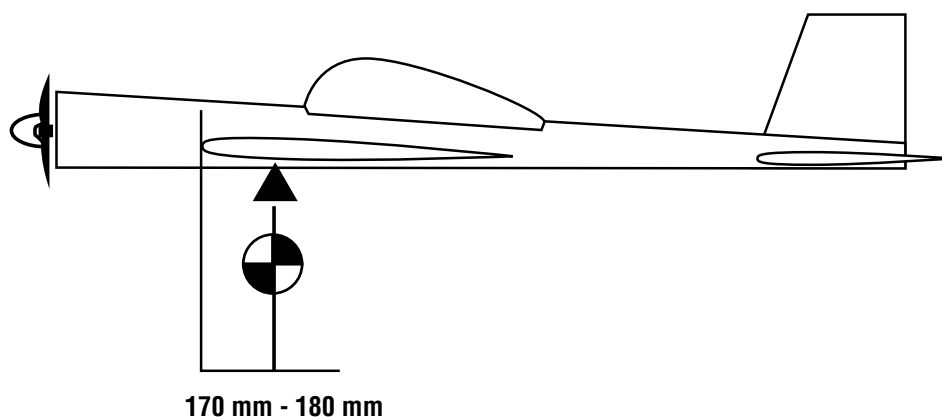

**Control movements / Roeruitslagen /
Ruderausschlägen / Débattements des commandes**

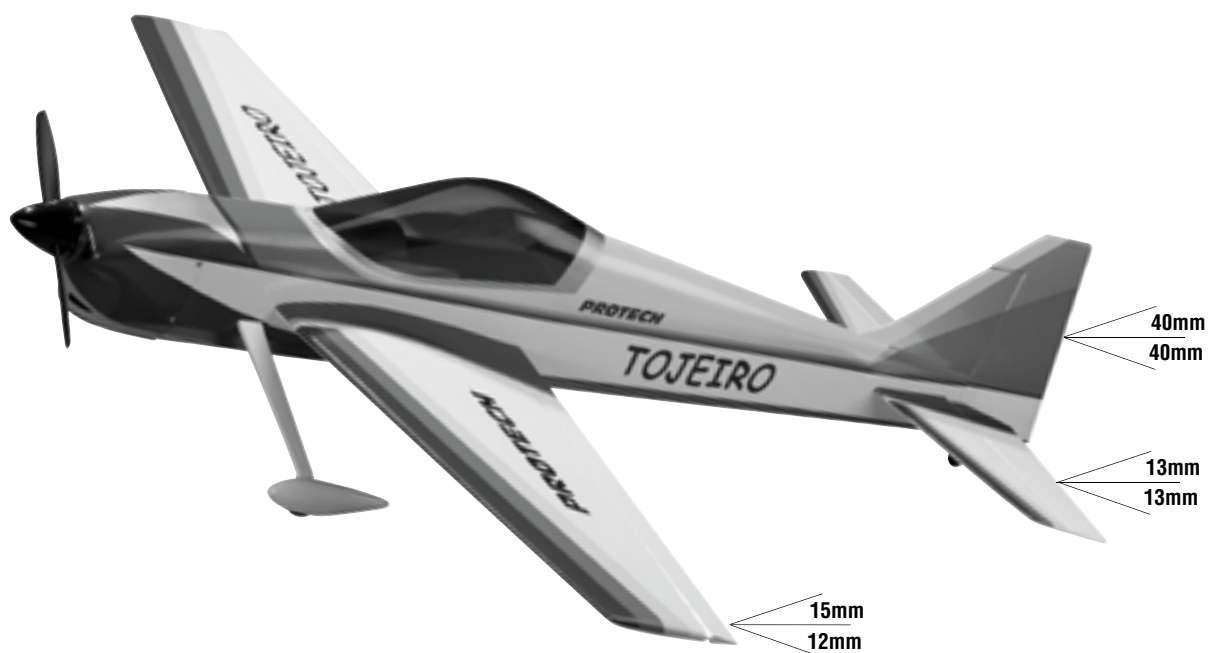

Adjustments / Afregelingen

The correct adjustment of your aircraft is very important. Check carefully whether all control surfaces move in the correct direction. To check all functions, you should be standing behind your plane. If the control surfaces do not move in the correct direction, you can reverse the servo direction on your transmitter.

It is very important that you check the position of the CG. Put a mark on the underside of the wing (left and right) at 170 mm from the leading edge and place the model on a table with its nose towards you. Place one finger on each mark and lift the plane. There are special supports available in your local modelshop to help checking the CG. Always check the CG with an empty fuel tank.

Check the CG each time before you fly your model, a bad CG will give serious flying problems.

If the nose of the plane drops, begin by moving the battery towards the rear of the model. If this is still not enough to get the model level then you must put a small amount of lead on the rear of the fuselage (make sure the lead is securely fixed into place)

The model is in balance when the nose of the model is (almost) level.

If the rear of the plane drops, there is not enough load on the nose. Try to move the battery and/or the receiver forward in the fuselage. If it is necessary, add small lead under the tank for example.

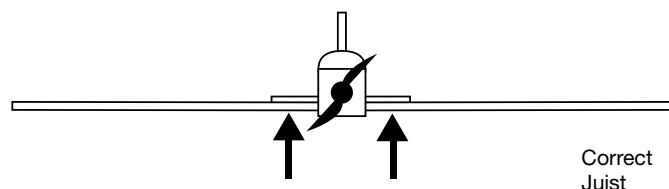

Het afregelen van uw vliegtuig is zeer belangrijk. Kijk goed na of alle stuurbevelen juist uitgevoerd worden. Om te controleren of alles juist functioneert, gaat u achter het vliegtuig staan. Mocht een stuurcommando de foute richting uitdraaien, dan kan deze draairichting op de radiobesturing aangepast worden door de draairichting van de servo om te keren.

Uiterst belangrijk is de juiste ligging van het zwaartepunt. Plaats aan de onderkant van de vleugel een merkteken (zowel op de linker- als de rechtervleugel) op 170 mm van de aanvalsboord, en zet het model op een tafel met de neus naar u gericht. Plaats uw wijsvingers langs beide zijden van de romp op het merkteken zodat het model op de vingertoppen gaat balanceren. Er bestaan in de vakhandel eveneens speciale steunen voor het controleren van het zwaartepunt. Het controleren van het zwaartepunt dient altijd met lege tank te gebeuren.

Controleer het zwaartepunt voor elke vlucht, een verkeerde ligging van het zwaartepunt kan ernstige vliegproblemen veroorzaken.

Als het model teveel met de neus naar beneden hangt, dan dient u de componenten van de besturing in het model naar achter te verplaatsen, te beginnen met de ontvangeraccu. Bij belangrijke afwijking kan u eventueel lood bijplaatsen, er voor zorgend dat dit goed is vastgelijmd. Als het model lichtjes met de neus naar beneden hangt, ligt het zwaartepunt op de juiste plaats.

Als het model teveel met de neus naar boven hangt, dan dient u de componenten van de besturing naar voor te verplaatsen, te beginnen met de ontvangeraccu. Bij belangrijke afwijking kan u eventueel lood bijplaatsen, er voor zorgend dat dit goed is vastgelijmd. Als het model lichtjes met de neus naar beneden hangt, ligt het zwaartepunt op de juiste plaats.

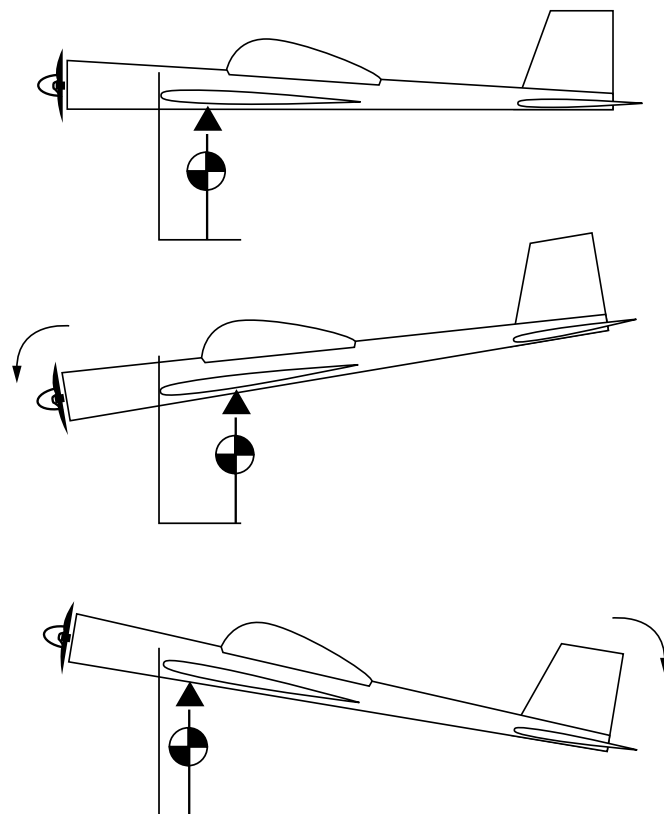

Adjustierung / Réglages

Das korrekte Ausrichten Ihres Flugzeuges ist sehr wichtig. Überprüfen Sie sorgfältig, dass alle Ruder in die korrekte Richtung bewegen. Dazu sollten Sie hinter das Flugzeug stehen. Wenn die Ruder nicht in die korrekte Richtung bewegen, können Sie die Servorichtung auf Ihren Sender umkehren.

Es ist sehr wichtig, daß Sie die Position des Schwerpunkts überprüfen. Setzen Sie eine Markierung auf die Unterseite der Tragflächen (links und rechts) bei 170 mm vom vorderen Rand Tragflächenkante, und setzen Sie das Modell auf einen Tisch mit der Nase zu Ihnen. Setzen Sie einen Finger auf jede Markierung und heben Sie die Fläche an. Hilfe erhalten Sie in Ihrem Modellbaufachgeschäft. Überprüfen Sie immer den Schwerpunkt mit einem leeren Kraftstofftank.

Überprüfen Sie den Schwerpunkt immer, bevor Sie Ihr Modell fliegen, ein schlechter Schwerpunkt gibt ernste Probleme.

Wenn die Nase des Flugzeugs fällt, schieben Sie die Batterie in Richtung Heck des Modells. Wenn das noch nicht genügt, müssen Sie etwas Blei im Heck des Rumpfes anbringen (machen Sie das Blei gut fest). Wenn die Nase des Modells nicht sinkt ist der Schwerpunkt gut.

Wenn das Heck des Flugzeugs fällt, gibt es nicht genügend Last auf der Nase. Versuchen Sie, die Batterie und/oder den Empfänger nach vorne im Rumpf zu verschieben oder wenn es notwendig ist, fügen Sie zum Beispiel etwas Blei unter dem Kraftstofftank hinzu.

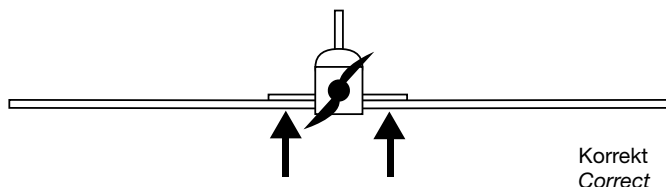

Les réglages de votre avion sont très importants. Contrôlez que toutes les gouvernes bougent dans la bonne direction par rapport aux ordres donnés. Mettez-vous toujours derrière votre avion pour faire ce contrôle. Au besoin vous pouvez inverser le sens de rotation des servos via votre télécommande.

Egalement très important, le respect du centre de gravité. Sur le dessous de l'aile (à gauche et à droite), faites un repère à 170 mm à partir du bord d'attaque de l'aile au position des ailerons et mettez l'avion sur une table face à vous. Placez un doigt (ou vous pouvez également improviser un autre système avec une planche et 2 tourillons de bois) sur chaque repère et soulevez-le, examinez la réaction de votre avion. Le contrôle du centre de gravité se fait toujours avec le réservoir vide.

Contrôlez toujours avant chaque vol avec le réservoir vide que le centre de gravité est correcte, un CG décalé et vous courez à la catastrophe!

Si l'avion pique du nez, il est trop lourd de l'avant, dans ce cas déplacez la batterie de réception plus en arrière. Au besoin ajoutez un poids en arrière du fuselage et fixez le bien. Néanmoins un léger effet de piqué n'est pas négatif.

Si la queue est trop basse, il n'y a pas assez de poids sur l'avant. Déplacez la batterie de réception et/ou le récepteur vers l'avant, au besoin ajoutez un poids à l'avant du fuselage.

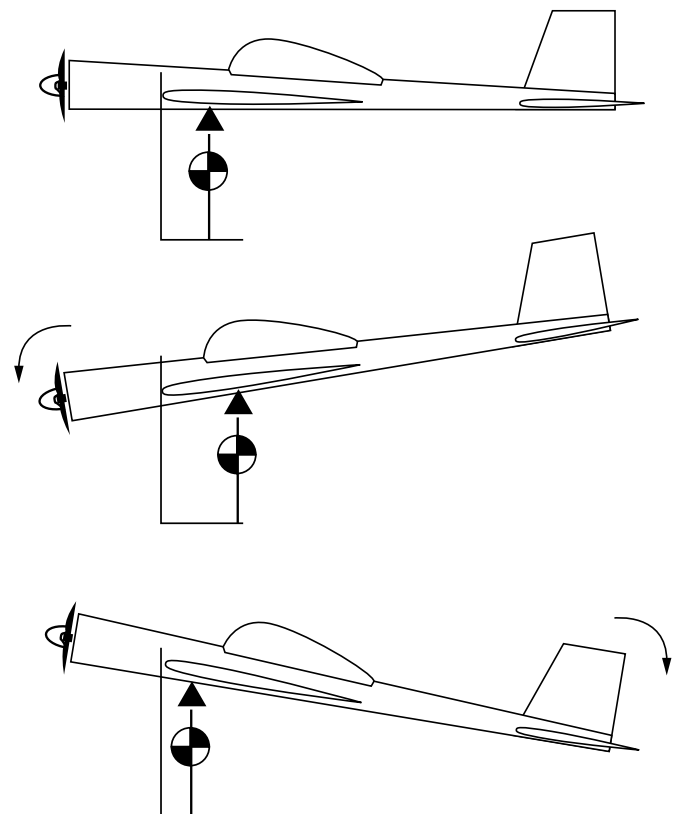

**Spare parts list / Onderdelenlijst
Ersatzstückliste / Pièces détachées**

T0407.1

- Canopy
- Cockpitvenster
- Kabinenhaube
- Verrière



T0407.2

- Wing
- Vleugel
- Flügel
- Aile



T0407.3

- Fuselage
- Romp
- Rumpf
- Fuselage



T0407.4

- Tail set
- Staart set
- Leitwerk Set
- Empennages

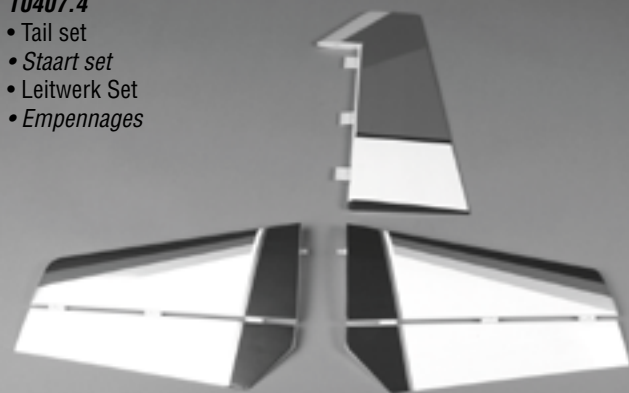

T0407.14

- Motor cowling
- Motorkap
- Motorhauben
- Capot moteur

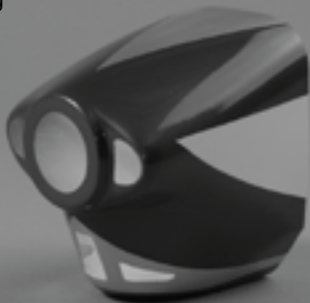

T0407.15

- Landing gear
- Landingsgestel
- Fahrwerk
- Train d'atterrissage



T0407.16

- Wheelpants
- Wielkappen
- Radverkleidung
- Carénages de roue



T0407.10

- Wing Joiner
- Vleugelverbinding
- Flügelverbindung
- Clé d'aile



All you need is inside our 300 pages full colour catalog



PROTECH® is a registered trademark
Geelseweg 80 • B-2250 OLEN • Belgium
Tel. +32 (0)14-25 92 83 • E-mail: info@protech.be
www.protech.be

PROTECH®